

Montage und Bedienungsanleitung

Infrarotkabine: **J11150**

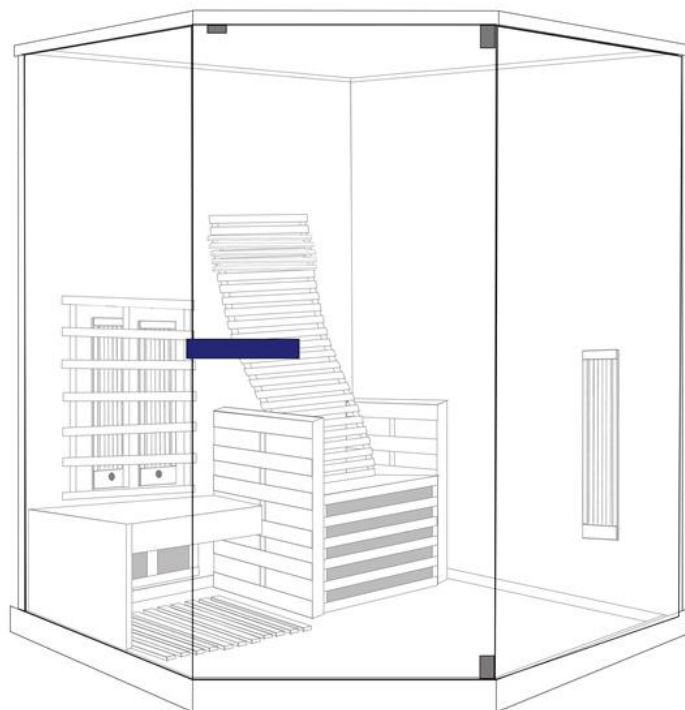

VORWORT

Lieber Kunde,

Herzlichen Glückwunsch und vielen Dank für den Kauf unserer Infrarotkabine. Wir sind sicher, dass Sie auch in den kommenden Jahren viele Vorteile der Infrarotkabine genießen werden.

Bitte lesen Sie diese Anleitung sorgfältig durch, bevor Sie die Infrarotkabine zum ersten Mal benutzen. Wir empfehlen Ihnen, dieses Handbuch aufzubewahren, damit Sie es in regelmäßigen Abständen überprüfen und in Zukunft darauf zurückgreifen können.

Die technischen Angaben, Abbildungen und Maße in dieser Anleitung sind unverbindlich. Daraus können etwaige Ansprüche abgeleitet werden. Wir behalten uns das Recht vor, Verbesserungen vorzunehmen, ohne diese Anleitung zu ändern.

Seit Jahrtausenden wird Wärme zur Steigerung des Wohlbefindens und zur Linderung von Beschwerden des Bewegungsapparates eingesetzt.

des Bewegungsapparates. Entdecken Sie die entspannende und regenerierende Wirkung angenehmer Wärme auf Körper, Geist und Seele. Die angenehme Wärme der Infrarotstrahlen regt die Durchblutung an und beschleunigt den Stoffwechsel,

Muskelverspannungen werden gelöst und schließlich das gesamte Immunsystem gestärkt.

Wir wünschen Ihnen viel Erfolg!

●●●INHALTSVERZEICHNIS

Allgemeine technische Eigenschaften-----	(3)
Informationen zu Verpackung und einzelnen Panels-----	(3)
Warn- und Sicherheitshinweise-----	(5)
Stückliste-----	(6)
Montageanleitung -----	(7)
Bedienungsanleitung des Bedienfeldes-----	(13)
Häufig gestellte Fragen-----	(15)
Wartung-----	(16)

●●●ALLGEMEINE TECHNISCHE EIGENSCHAFTEN

1. Von Mikroprozessoren verarbeitete Funktionen
2. Temperatur einstellbar von 30°C bis 65°C
3. Einstellbare Verweilzeit von 1 bis 99 Minuten
4. Digitaler Temperatursensor
5. Soft-Touch-Taste
6. Langlebige Infrarotheizung

●●●Verpackung und individuelle Panelinformationen

BITTE ERFAHREN SIE DIE GLEICHE NUMMER DES KARTONS.

ZUM BEISPIEL: „NR. 001 1 VON 3“ PASST „NR. 001 2 VON 3“ PASST „NR. 001 3 VON 3“ auf der Kartonverpackung. DANN KÖNNEN SIE UNSER SET GANZ EINFACH ZUSAMMENBAUEN.

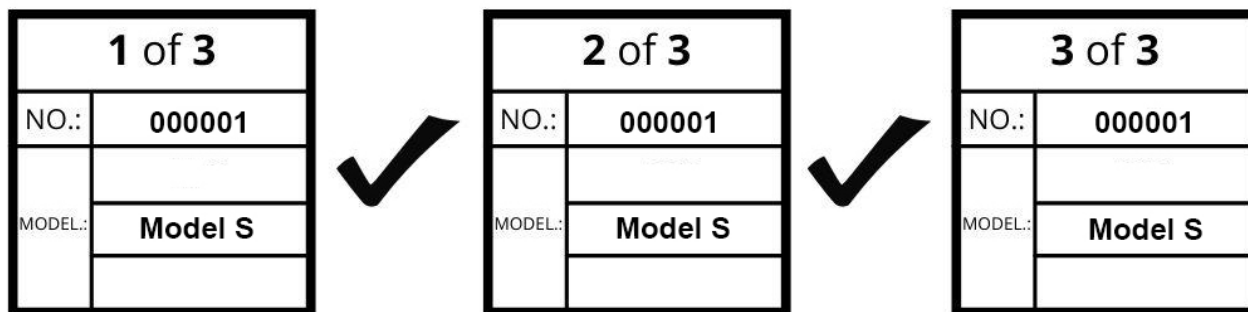

HINWEIS: Bitte mischen Sie das Paket nicht (bedeutet Teile aus verschiedenen Teilen).

(Die Boxen können nicht zusammen installiert oder ausgetauscht werden.)

Nachfolgend finden Sie die Bilder einzelner Panels für das 2-Personen-Modell. Andere Modelle variieren.

Frontplatte



Bodenplatte



Oberseite

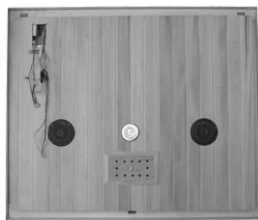

Rückseite



Seitenleiste

links



rechts



Bankpaneel



Bankheizpaneel



1. SICHERHEITSHINWEISE

1.1 WARNUNG

- (1) Die Sauna muss im Innenbereich und in trockenem Zustand aufgestellt werden,
- (2) Saunaöfen dürfen nicht mit Wasser bespritzt werden,
- (3) Duschen Sie nicht und sprühen Sie kein Wasser in die Sauna.
- (4) Decken Sie die Heizgeräte nicht mit Handtüchern oder Kleidung ab, um Überhitzung und Feuer zu vermeiden.
- (5) Berühren Sie die Heizgeräte während und kurz nach dem Gebrauch nicht, es besteht Verbrennungsgefahr durch heiße Teile,
- (6) Installation und Reparatur sollten von einem qualifizierten Elektriker durchgeführt werden.
- (7) Die Sauna sollte spätestens 30 Minuten nach 2-stündigem Betrieb abgeschaltet werden und benötigt eine Pause.

1.2 VORSICHT

- (1) Konsultieren Sie vor der Nutzung der Infrarotkabine einen Arzt, wenn Sie an einer Krankheit oder anderen gesundheitlichen Problemen, insbesondere Herzerkrankungen oder Durchblutungsstörungen, leiden oder Medikamente einnehmen.
- (2) Schwangere Frauen und Kleinkinder sind verboten,
- (3) Kinder ab 6 Jahren dürfen die Sauna nur unter Aufsicht Erwachsener nutzen,
- (4) Wenn Sie sich bei der Nutzung der Infrarotkabine unwohl fühlen, beenden Sie die Nutzung sofort und wenden Sie sich an Ihren Arzt.

2. TECHNISCHE DATEN

Modell	J11150	
Holzmaterial	Hemlock	
Länge	1500 mm	
Breite	1500 mm	
Höhe	1950 mm	
Stromspannung	230V, 50HZ	
Heizung	Gesamtleistung	2550W
	Vollspektrum-Heizung	2 x 400W 1 x 500W
	Carbon-Heizung	1 x 330W 2 x 280W 1 x 125W 3 x 80W

3. STÜCKLISTE

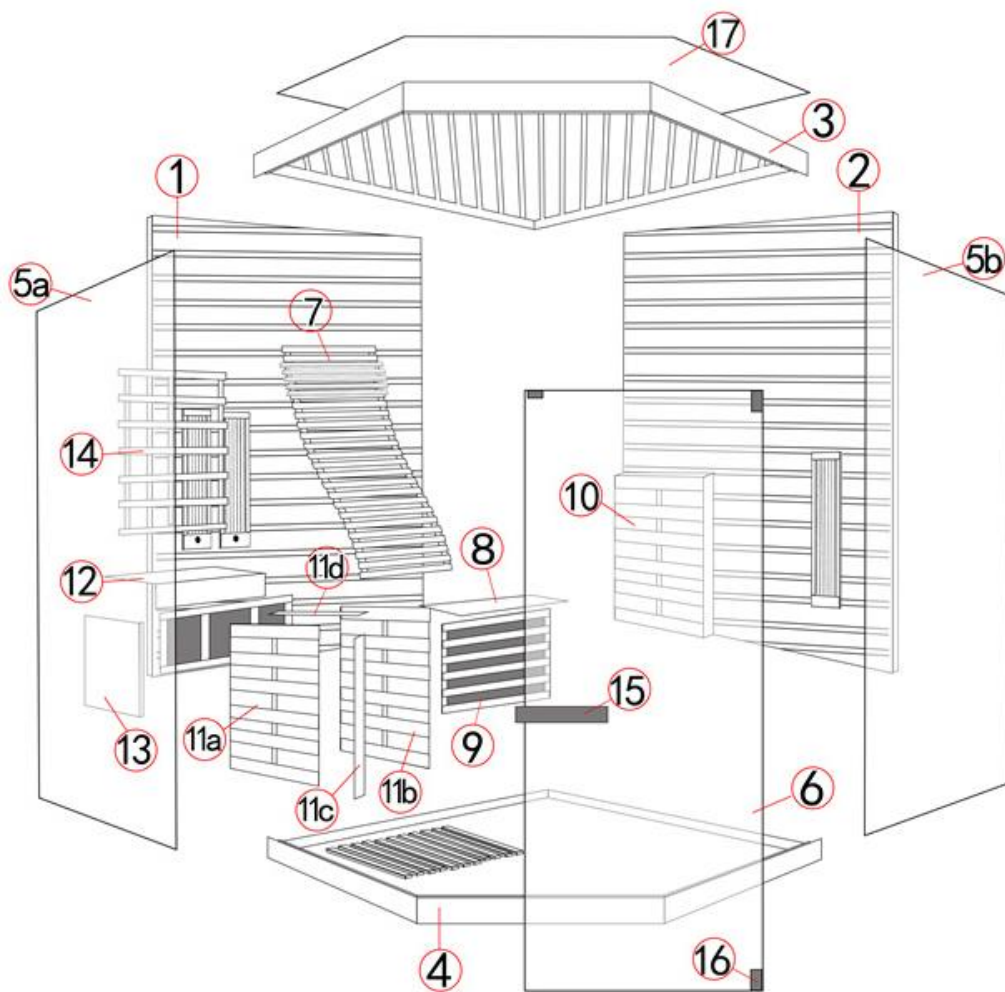

NEIN.	NAME	MENGE
1	Linke Rückwand	1
2	Rechte Rückwand	1
3	Deckenpaneel	1
4	Bodenplatte	1
5	Große Glasfenster	2
6	Glastür	1
7	Rückenlehne + Kopfstütze	1
8	Loungebank	1
9	Stützplatte für Lounge-Bank	1
10	Rechte Armlehne	1
11a	Linke Platte der Mittelarmlehne	1
11b	Rechtes Panel der Mittelarmlehne	1
11c	Vorderteil der Mittelarmlehne	1
11d	Obere Platte der Mittelarmlehne	1
12	Linke Bank	1
13	Linke Stützplatte	1
14	Linke Rückenlehne	1

15	Türschnalle	1
16	Scharnier	2
17	Dachabdeckung	1
18	Glasdichtung	1
19	Deko-Schrauben-Set	12
20	Schraube M3,5*40	30



4. MONTAGEANLEITUNG

4.1 INSTALLATIONSORT

- (1) Der flache und feste Boden im Innenbereich,
- (2) Trocken und feuchtigkeitsbeständig,
- (3) 230-V-Stromversorgung mit Erdungskabel.

4.2 MONTAGESCHRITTE

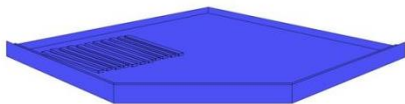

(1) Bodenplatte auf den Boden legen.

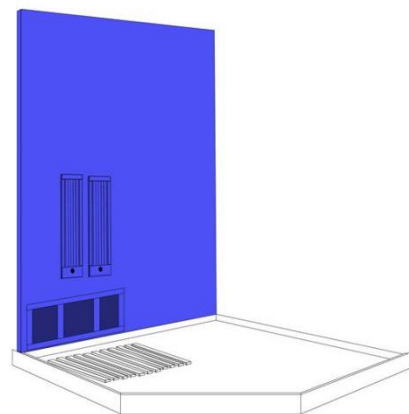

(2) Setzen Sie die linke Rückwand auf die Bodenplatte.

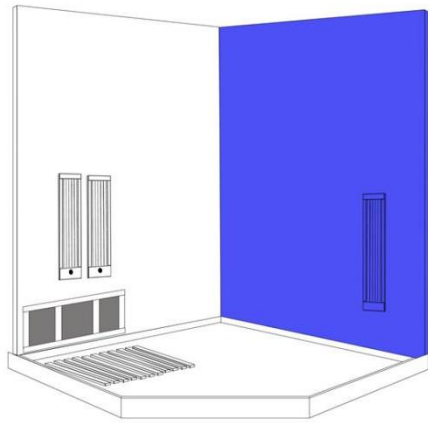

(3) Setzen Sie die rechte Rückwand auf die Bodenplatte und verbinden Sie die Rückwände ordnungsgemäß mit den äußeren Schnallen.

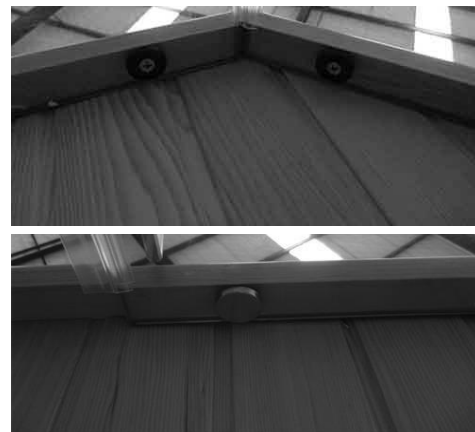
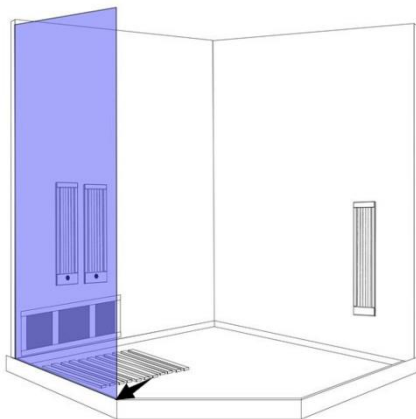

(4) Befestigen Sie das linke große Fenster mit dem Deko-Schraubensatz am Bodenblech.
Stellen Sie sicher, dass das Fenster nah an der vorderen Ecke liegt, um Lücken zu vermeiden!!!

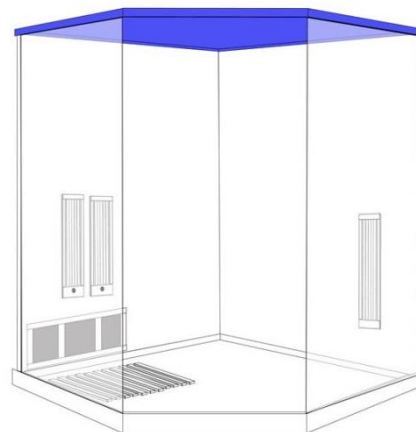
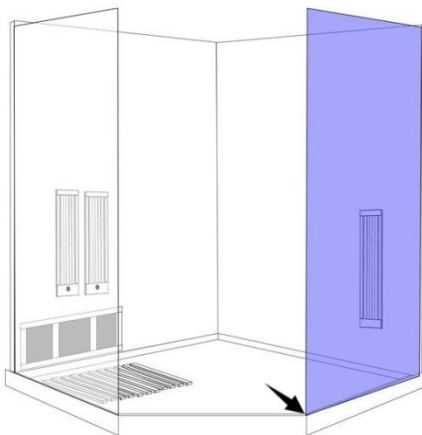

(5) Montieren Sie das rechte große Fenster an der Bodenplatte mit dem Deko-Schraubensatz

(6) Legen Sie die Deckenplatte auf die installierten Platten und schrauben Sie die großen Fenster mit den Deko-Schraubensätzen an die Deckenplatte

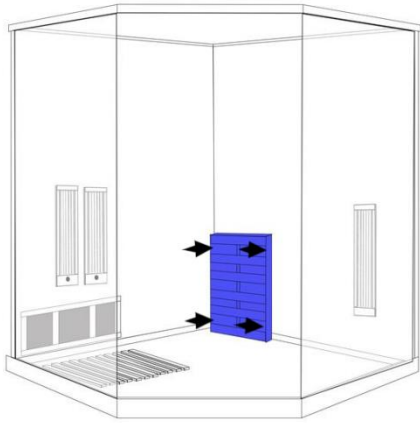

(7) Den Stecker der Carbon-Heizung einstecken, Schrauben Sie die rechte Armlehne an die rechte Rückwand.

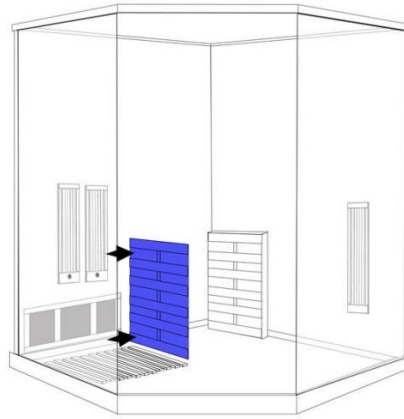

(8) Schrauben Sie die linke Platte der mittleren Armlehne neben die Leiste an der linken Rückwand und stecken Sie die Stecker der Karbonheizung an

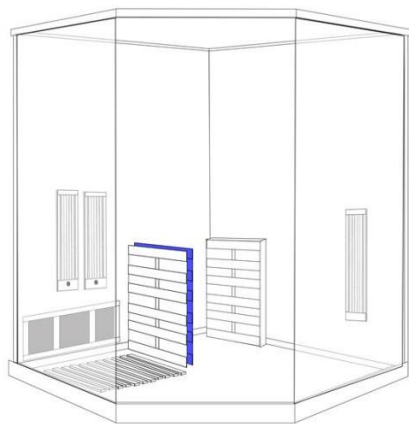

(9) Schrauben Sie die rechte Platte der Mittelarmlehne neben die Leiste an der linken Rückwand und stecken Sie die Stecker der Karbonheizung ein.

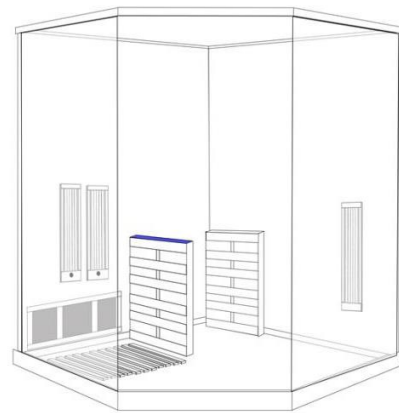

(10) Legen Sie die obere Platte der mittleren Armlehne auf die installierten Platten der mittleren Armlehne.

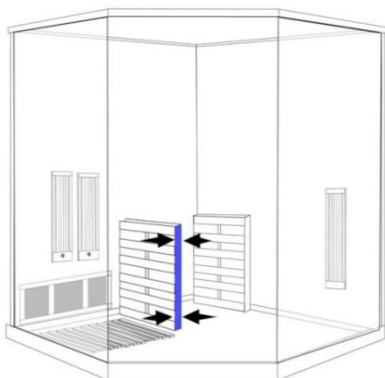

(11) Legen Sie die vordere Platte der mittleren Armlehne auf die installierten Armlehnenplatten und Verbinden Sie sie gut, dann schrauben Sie die Linke/rechte Armlehnenplatte mit der vorderen Platte der mittleren Armlehne mit den Schrauben M3,5*40 fest.

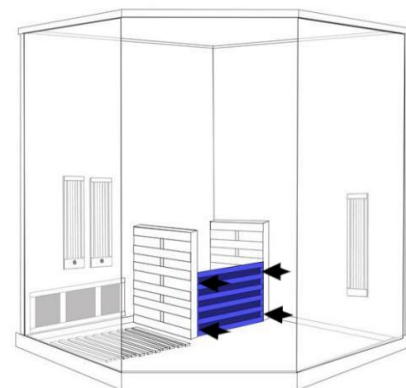

(12) Legen Sie die Lounge-Trägerplatte zwischen die Armlehnen, schrauben Sie sie auf die Leisten und schließen Sie den Stecker der Trägerplattenheizung an.

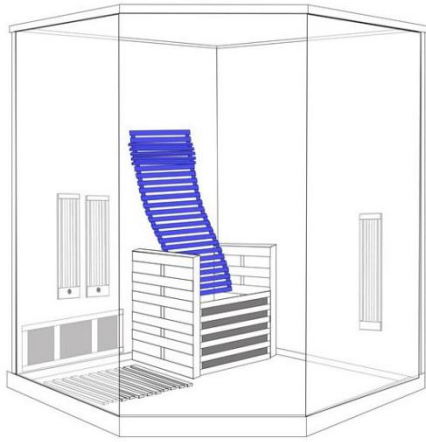

(13) Legen Sie die Lounge-Rückenlehne und die Kopfstütze auf die Leisten der Armlehnen und stecken Sie den Stecker der Rückenlehnheizung ein.

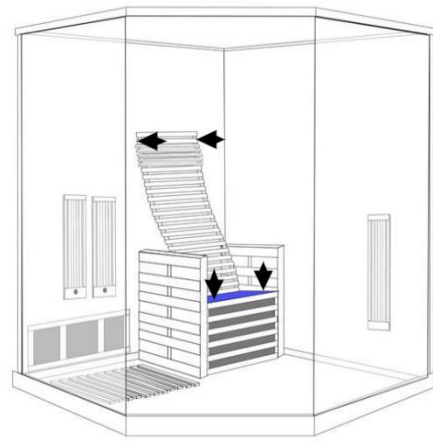

(14) Legen Sie die Bank auf die Tischplatte und schließen Sie den Stecker der Sitzheizung an. Verbinden Sie die Bank und Rückenlehne gut und befestigen Sie sie mit M3,5*40.

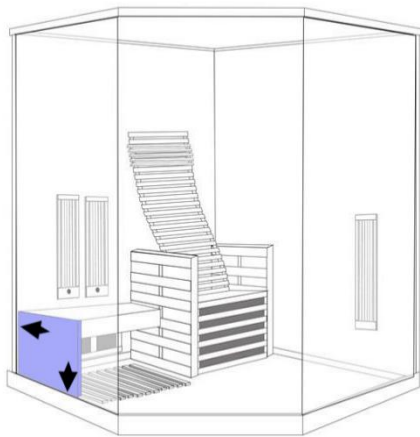

(15) Schrauben Sie die linke Trägerplatte auf den Boden und die linke Rückwand mit den Schrauben M3,5*40.

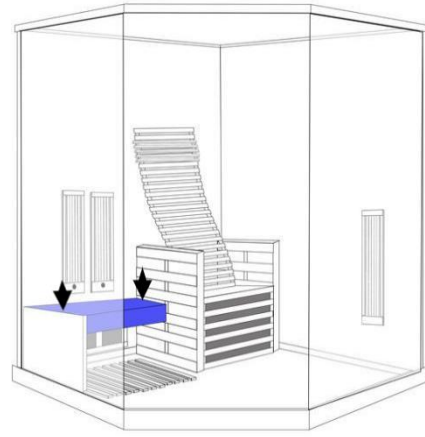

(16) Schrauben Sie die linke Bank auf die Latten

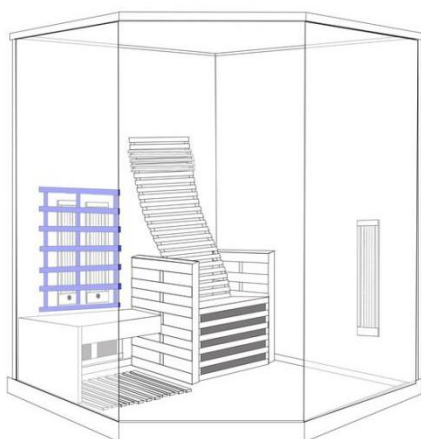

(17) Montieren Sie die linke Rückenlehne mit den Schrauben M3,5*40 an der linken Rückwand.

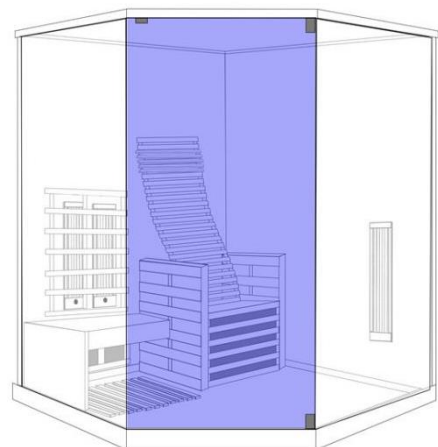

(18) Schrauben Sie die Scharniere an den voreingestellten Schraubenlöchern an der Deckenplatte und am Boden fest und montieren Sie dann die Glastür an den installierten Scharnieren.

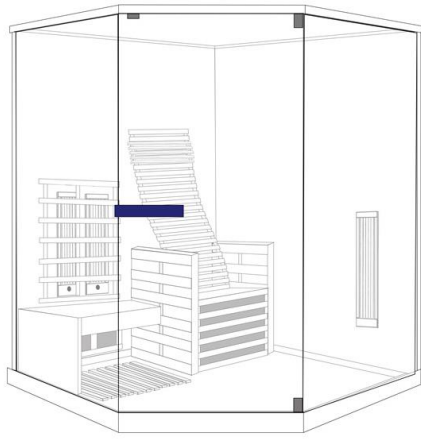

(19) Türgriff einbauen

4.3 KABELANSCHLUSS

Alle Kabel liegen am Deckenpaneel:



(1) Stecken Sie die Stecker der Heizkabel ein
stellen Sie sicher, dass die Kabel zwischen
Deckenpaneele und andere Paneele nicht
eingeklemmt werden.

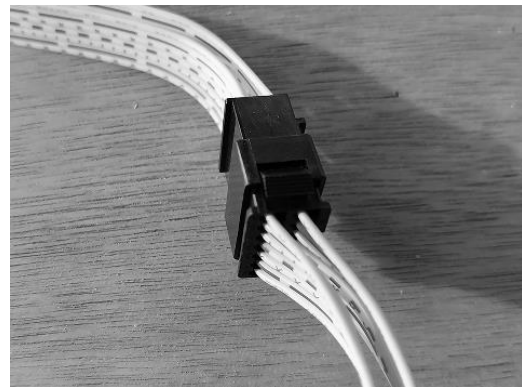

(2) Stecken Sie den Stecker des Steuerkabels
ein.

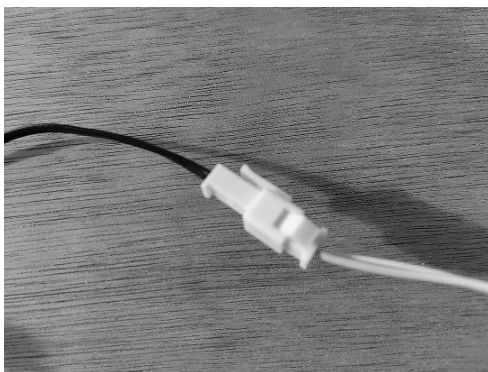

(3) Stecken Sie den Stecker des
Temperatursensors ein.

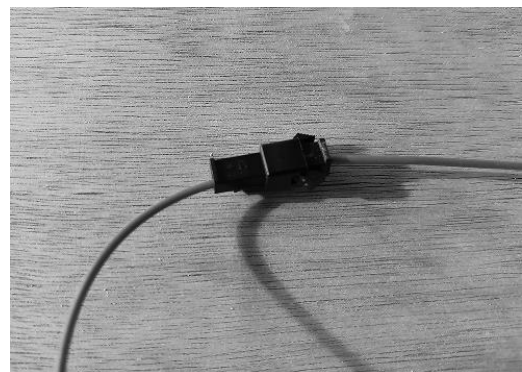

(4) Stecken Sie den Stecker des Antennenkabels
ein

4.4 STAUBABDECKUNG INSTALLIEREN

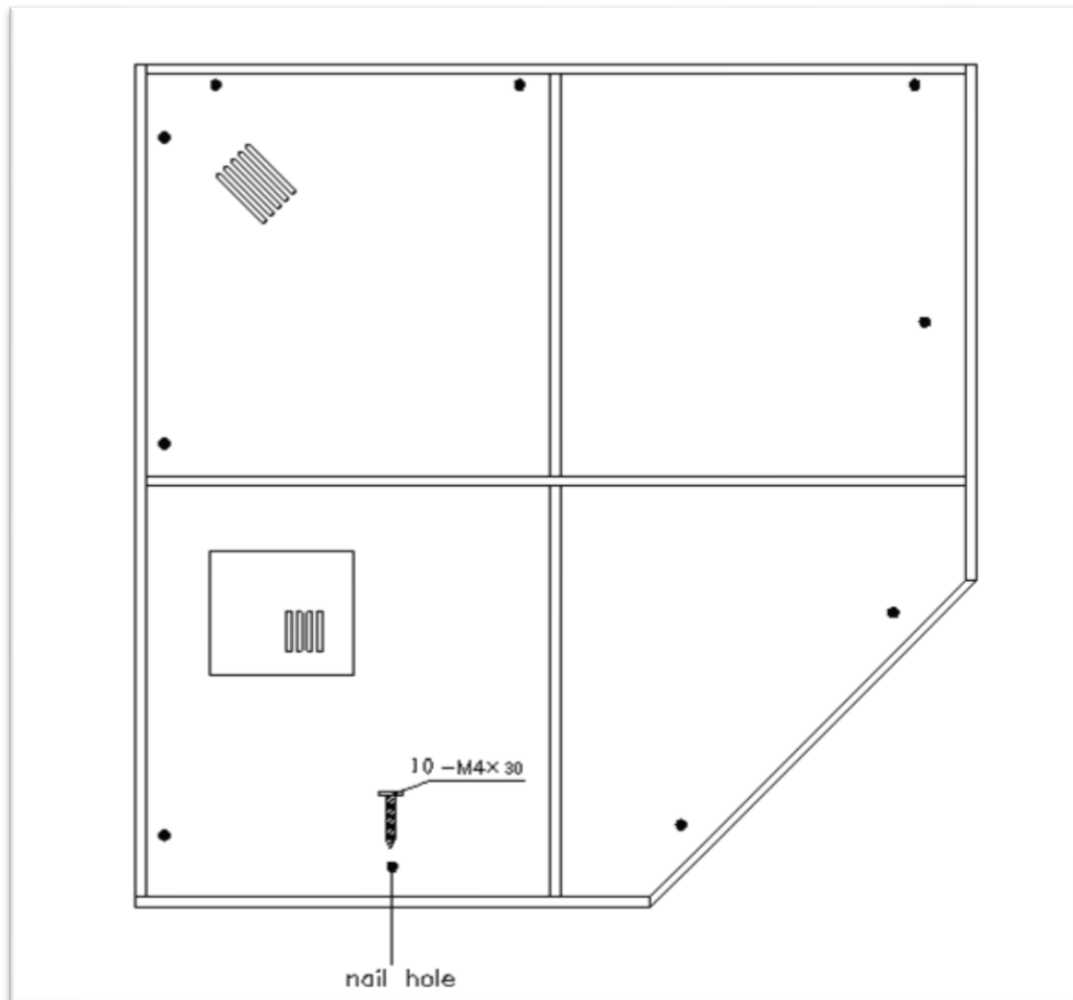

Bringen Sie die Staubschutzabdeckung mit Schrauben am Dach an

5. BEDIENUNGSANLEITUNG

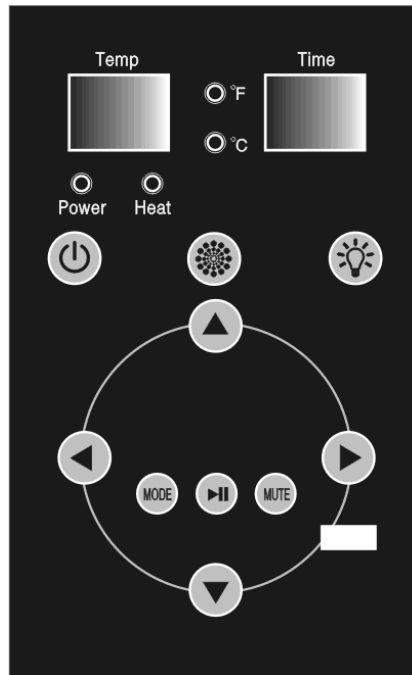

5.1 ZWEI ANZEIGEBILDSCHIRME:

- (1) Linker Bildschirm: Echtzeittemperatur
- (2) Rechter Bildschirm: Verbleibende Zeit

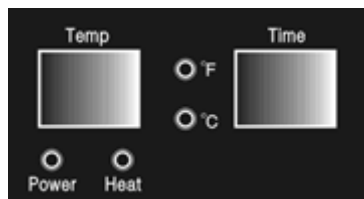

5.2 VIER LED-ANZEIGEN:

- (1) Betriebsanzeige: Eingeschaltet
- (2) Wärmeanzeige: Saunaheizung
- (3) F-Anzeige: Grad Fahrenheit
- (4) C-Anzeige: Grad Celsius

5.3 ZEHN TASTATUR:

- (1) **KRAFT**  : Sauna ein/aus,





- (2) **LICHT**  : Innen-/Außenbeleuchtung:

- Drücken Sie darauf, um das Innenlicht einzuschalten.
- Drücken Sie dann darauf, um das Innenlicht auszuschalten und das Außenlicht einzuschalten.
- Drücken Sie dann darauf, um das Innen-/Außenlicht einzuschalten.
- Drücken Sie dann darauf, um das Innen-/Außenlicht auszuschalten.





(3) **FARBLICHT**  : Farbtherapielicht:

- Drücken Sie darauf, um das Farblight ein-/auszuschalten.
- Wenn das Farblight eingeschaltet ist, drücken Sie 2 Sekunden lang die Taste „Farblight“.
Auf dem Temperaturanzeigebildschirm wird „LX“ (X für 1-9) angezeigt.
- Drücken Sie dann erneut die Tastatur, um die Lichtfarbe und den Status zu ändern.

(4) **TEMPERATUR**  Und  ::

- Drücken Sie die Tastatur  oder  die Temperatur jeweils um 1 Grad erhöhen oder senken,
Halten Sie die Taste gedrückt, um eine schnelle Anpassung vorzunehmen.
- Drücken Sie die Tastatur  Und  gleichzeitig, um Temperaturen zwischen umzuwandeln
Fahrenheit und Celsius.

(5) **ZEIT**  Und  ::

- Drücken Sie die Tastatur  oder  die Zeit um jeweils 1 Minute erhöhen oder verkürzen,
Halten Sie die Taste gedrückt, um eine schnelle Anpassung vorzunehmen.
- Drücken Sie im Modus MODUS die Tastatur  Und  um die Lautstärke anzupassen.

(6) **MODUS**  :

- Drücken Sie darauf, um den Modus Radio, Bluetooth und USB auszuwählen.
Die Bluetooth-Gerätenummer ist BT301

(7) **WIEDERGABE/PAUSE**  ::

- Im Radiomodus: Drücken Sie die Taste 3 Sekunden lang, um automatisch nach Radiosendern zu suchen und diese zu speichern.
Wenn die Suche beendet ist, drücken Sie diese Taste, um zum nächsten Kanal zu wechseln.
- Im Bluetooth/USB-Modus: Drücken Sie diese Taste, um zur nächsten Musik zu wechseln.

(8) **STUMM**  :

- Im UKW-Modus: Drücken Sie diese Taste, um die Stummschaltung einzuschalten.
- Im Bluetooth- und USB-Modus: Zum Anhalten drücken.

6. HÄUFIG GESTELLTE FRAGEN

**PS: Stellen Sie sicher, dass Sie den Strom abschalten, bevor Sie es tun.
Wenn das Netzkabel beschädigt ist, muss es vom Hersteller, seinem Servicevertreter oder ähnlich qualifizierten Personen ersetzt werden, um Gefahren zu vermeiden.**

1. Die Bedienfelder funktionieren nicht

Schließen Sie die Kabel der Bedienfelder wieder an

2. Die Betriebsanzeige leuchtet nicht

Drücken Sie den Überstromschutz wie folgt erneut:

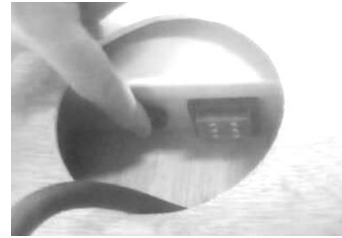
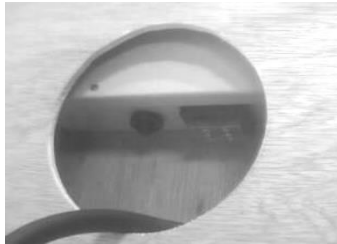

3. Leselicht funktioniert nicht

-Überprüfen Sie das Lichtkabel und schließen Sie es wieder an.

-Ein neues Licht montieren,

Drücken Sie die Leuchte von der Dachplatte herunter und ziehen Sie dann den Stecker des Leuchtenkabels ab.

Tauschen Sie ein neues Licht aus und stecken Sie den Kabelstecker ein.

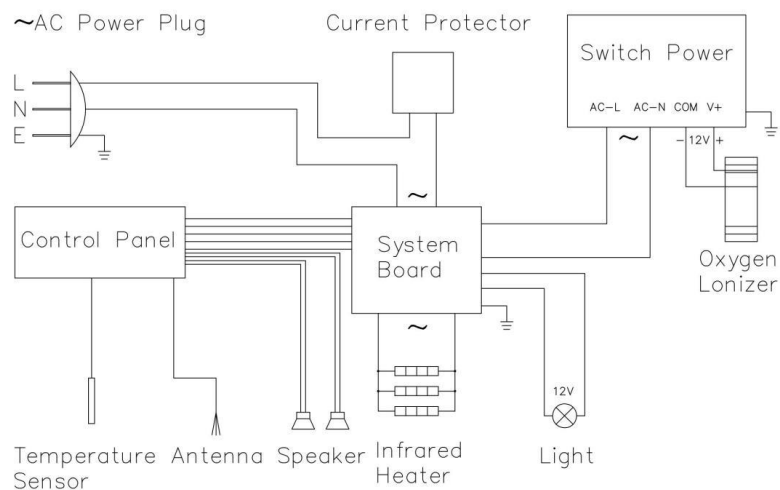

Circuit Diagram

4. Die Heizung heizt nicht

	Problem	Erläuterung	Lösung
1	Ein Teil der Heizung erwärmt sich	Die Heizung ist defekt	Ersetzen Sie es durch eine neue Heizung
		Der Stecker der Heizung ist nicht richtig angeschlossen oder durchgebrannt.	Verbinden Sie sie fest
2	Der gesamte Raum heizt sich nicht auf	Der Kabelstecker des Bedienfelds ist locker	Schließen Sie die Anschlüsse des Bedienfelds wieder gut an
		Das Bedienfeld ist beschädigt	Ersetzen Sie ein neues Bedienfeld
		Der Steuerkasten ist beschädigt	Ersetzen Sie einen neuen Steuerkasten
3	Bankheizung heizt nicht	Das Kabel der Bankheizung ist nicht fest mit der Steckdose auf der Rückseite verbunden	Stecken Sie es fest ein

7. WARTUNG

1. Reinigung

- (1) Reinigen Sie die Kabine mit einem feuchten Baumwolltuch und trocknen Sie sie mit einem sauberen und trockenen Handtuch ab.
- (2) Reinigen Sie das Glas mit einem Fenster-/Glasreiniger und einem weichen Tuch.
- (3) Gießen Sie kein Wasser in das Bedienfeld und reinigen Sie es nicht mit einem feuchten Tuch.
- (4) Verwenden Sie zum Reinigen der Kabine keine chemischen Reinigungsmittel.
- (5) Bitte ziehen Sie die Schrauben der Bank alle drei Monate fest, um ein Lösen oder Herunterfallen zu vermeiden.

2. Transport und Lagerung

1. Vermeiden Sie beim Transport Regen, Schnee oder starke Kollisionen.
2. Lagern Sie die Kartons nicht in feuchter Umgebung.