

Infrarotkabine

F20120

Montage- und Bedienungsanleitung

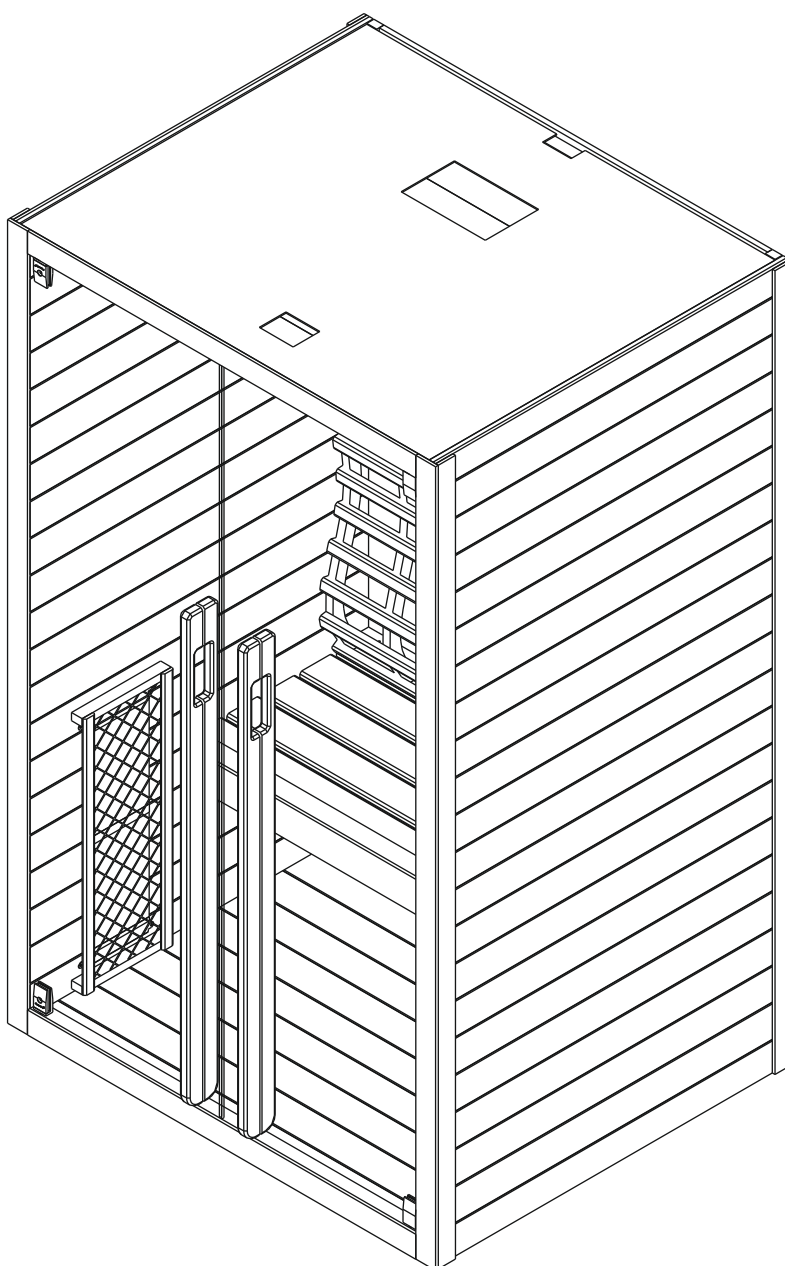

VORWORT

Vielen Dank für den Kauf unseres Produkts.

Bitte lesen Sie dieses Handbuch vor dem Zusammenbau sorgfältig durch und speichern Sie es anschließend.

Bitte notieren Sie sich die Seriennummer der Steuerbox der Kabine, da diese Nummer bei Reparatur oder Bestellung von Ersatzteilen erforderlich ist.

BEACHTUNG

Installation und Reparatur dürfen nur von einem qualifizierten Elektriker durchgeführt werden!

Überprüfen Sie vor der Installation die Nennleistung des Netzteils und stellen Sie sicher, dass die geerdete Steckdose richtig angeschlossen ist. Verwenden Sie nur Originalteile. Teilen Sie die Steckdose nicht mit anderen Geräten. Schalten Sie bei Nichtgebrauch das Netzteil der Kabine aus.

Stellen Sie Ihre Kabine in Innenräumen und auf einer flachen, ebenen und trockenen Oberfläche.

ACHTUNG

Heizungen dürfen nicht mit Wasser besprüht werden. Duschköpfe dürfen nicht in der Infrarotkabine installiert werden. Das Abdecken des Kühlers verursacht Brandgefahr durch Überhitzung. Decken Sie die Heizungen nicht ab! Halten Sie brennbaren oder leicht entflammbar Materialien (z. B. Handtücher) immer vom Kühler fern. Berühren Sie den Kühler während und kurz nach dem Gebrauch nicht, da aufgrund heißer Teile Verbrennungsgefahr besteht. Die Glühbirne heizt im Gebrauch. Wenn die Glühlampe gewechselt werden muss, ziehen Sie den Netzstecker der Kabine aus und lassen Sie die Glühbirne abkühlen, bevor Sie sie wechseln. Sollte der elektrische Anschluss beschädigt werden, muss er entweder vom Hersteller oder von einem zugelassenen Elektriker ausgetauscht werden!

WARNUNG

Wenn Sie an einer Krankheit oder anderen gesundheitlichen Problemen leiden, insbesondere an Herzerkrankungen oder Kreislaufstörungen, oder wenn Sie Medikamente einnehmen, sollten Sie vor der Verwendung der Infrarotkabine einen Arzt konsultieren. Kinder und gebrechliche Personen sollten niemals ohne Aufsicht in der Kabine sein. Wenn Sie sich während der Benutzung der Infrarotkabine unwohl fühlen, halten Sie sofort an und wenden Sie sich an Ihren Arzt. Gehen Sie niemals in eine heiße Infrarotkabine, wenn Sie Alkohol, starke Medikamente oder Betäubungsmittel eingenommen haben.

Technische Details

Modell	F20120	
Kabinenmaterial	Hemlock	
Länge	1200 mm	
Breite (Tiefe)	1000 mm	
Höhe	1950 mm	
Spannung	230V 50Hz	
Strahler	Typ	Ruby Halogenstrahler
	Gesamtleistung	2200W 10A
	Rück-Panel	350W x 2
	Seiten-Panel	500W x 2
	Front-Panel	500W x 1



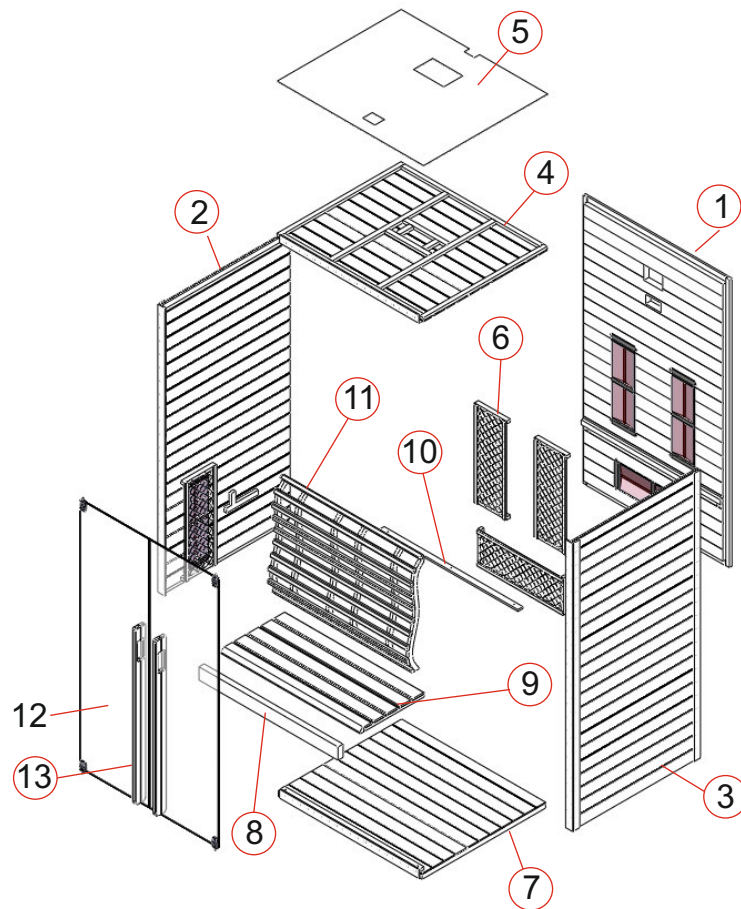



STÜCKLISTE

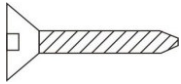

Kabine Einzelteile (möglich Unterschiede)

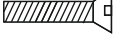
NO	NAME	Q'TY
1	Rückwand (1950*1149*44mm)	1
2	Seitenpaneel 1 (1950*1000*48mm)	1
3	Seitenpaneel 2 (1950*1000*48mm)	1
4	Deckenpaneel (1145*970*55mm)	1
5	MDF Abdeckung (1145*970*3mm)	1
6	Seiten Schutz-Abdeckplatte (670*250*41mm))	5
7	Bodenplatte (1125*965*61mm)	1
8	Bankauflage (1087*90*40mm)	1
9	Schutz-Abdeckplatte (1087*500*33mm)	1
10	Bank Dekor-Lesite (1085*40*13mm)	1
11	Rückenlehne (1087*762*92mm)	1
12	Glastür (1818*537.5*6mm)	2
13	Türschnalle (outside,1200*40*25mm & inside,1050*40*25mm)	2

Hardware-Teile (mögliche Unterschiede)

					
Φ4*45	Φ4*25	Φ4*12	Φ6*50	40*20*10	60*35*19
51x	3x	19x	3x	1x	2x

MONTAGEANLEITUNG

Montage Tipps

Bitte entfernen Sie die Transportverpackung und überprüfen Sie, ob Ihre Infrarotkabine vollständig und intakt geliefert wurde, bevor Sie mit dem Zusammenbau beginnen.

Für die Montage der Kabine sind mindestens 2 Personen erforderlich.

Bitte überprüfen Sie den Senker und den Lochdurchmesser der Bohrlöcher, um eine Beschädigung des Holzes zu vermeiden. Die für die Installation erforderliche Mindestraumhöhe beträgt 2020 mm.

Werkzeuge



Schraubendreher (Kit)



Maßband

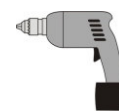

Elektrische Bohrmaschine



Spiralbohrer (Kit)



Hammer



Inbusschlüssel (Kit)



Cuttermesser



Stepladder



Wasserwaage



Bleistift

MONTAGEANLEITUNG

Montageschritte

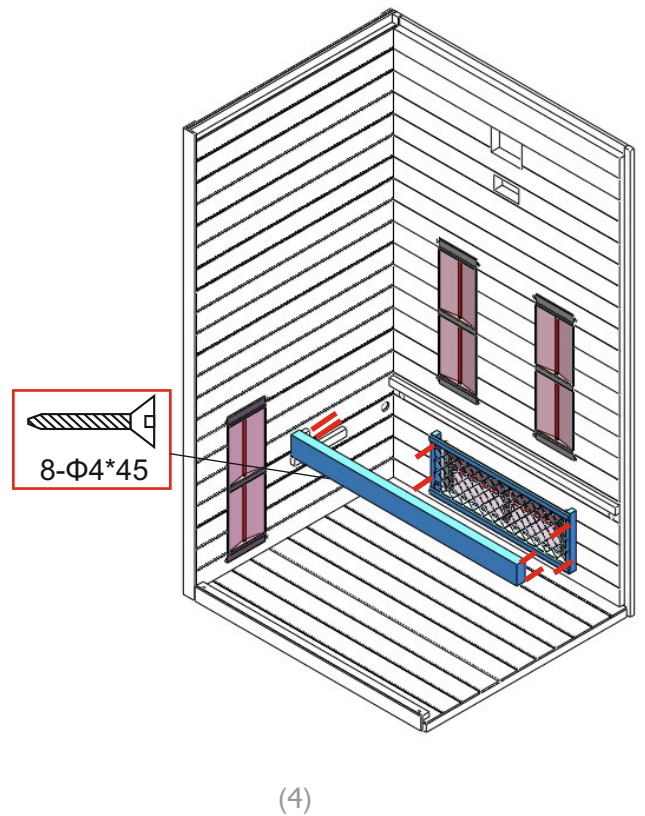
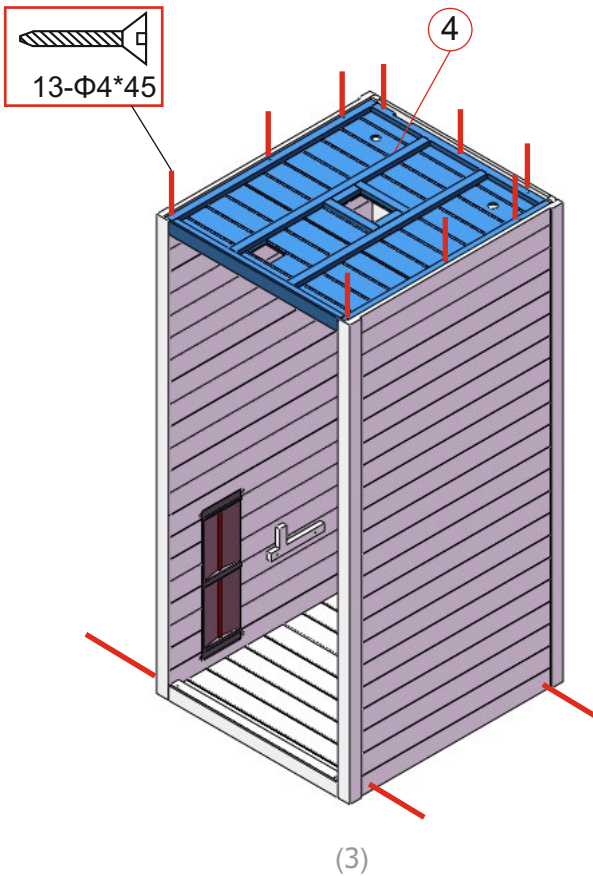
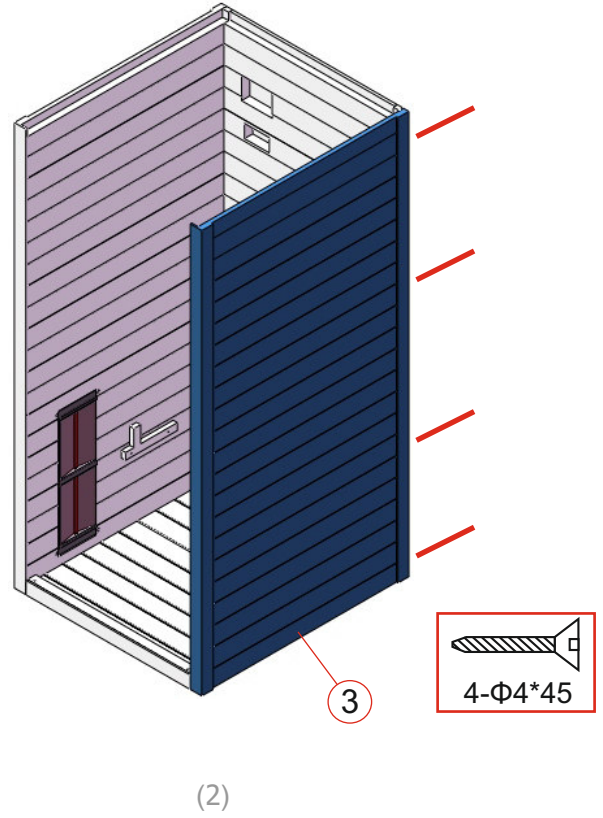
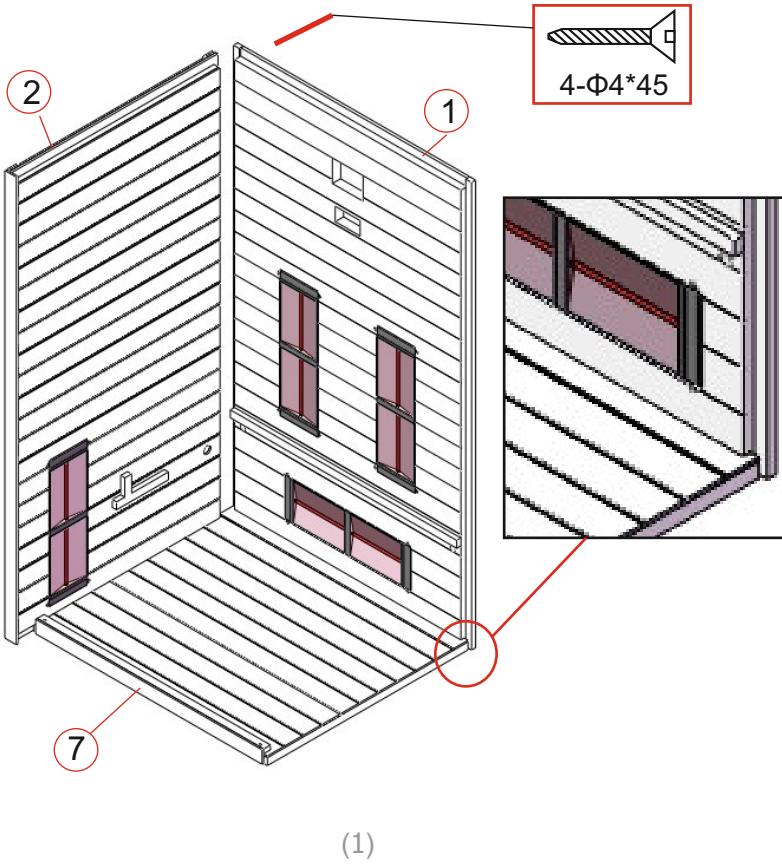

MONTAGEANLEITUNG

Montageschritte

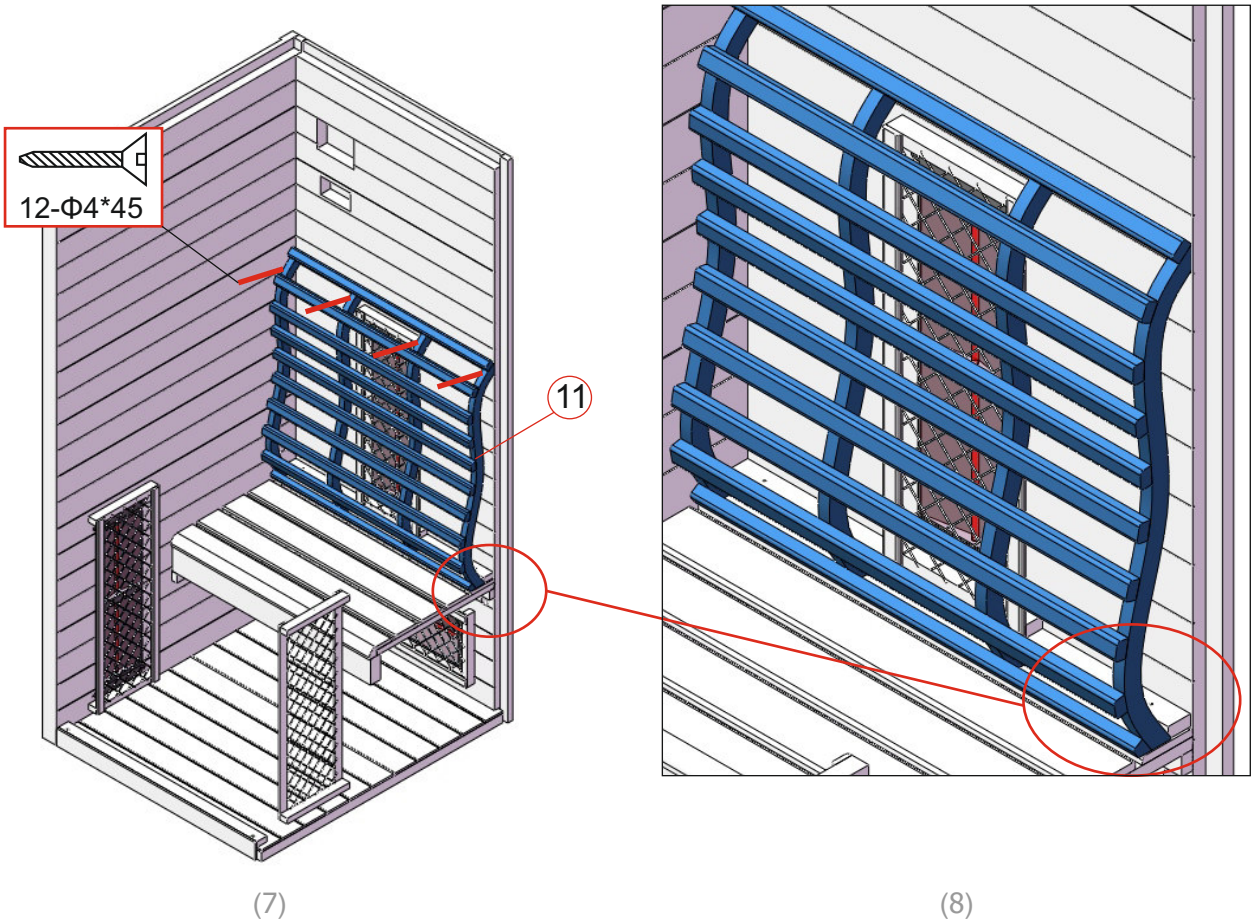
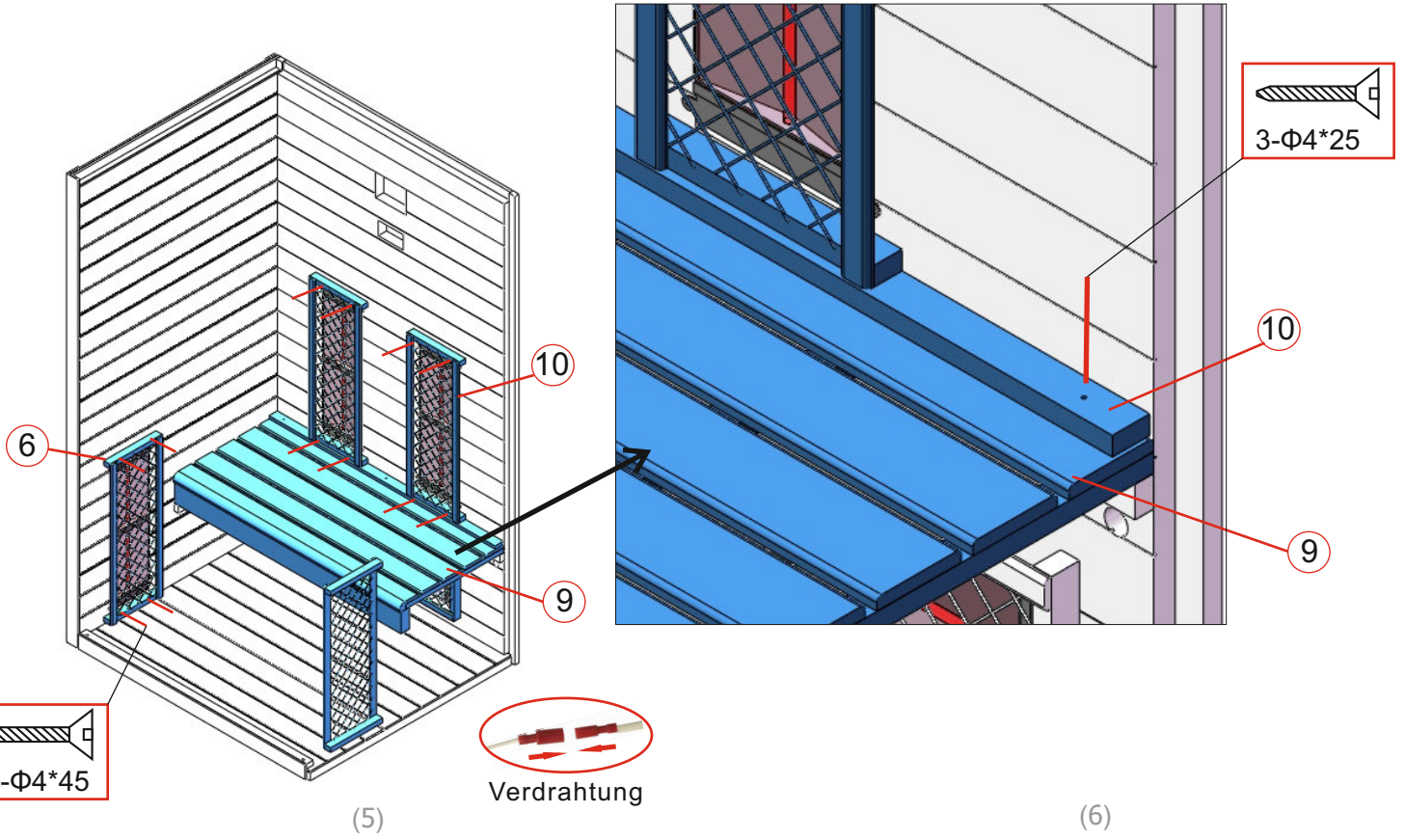

MONTAGEANLEITUNG

Montageschritte

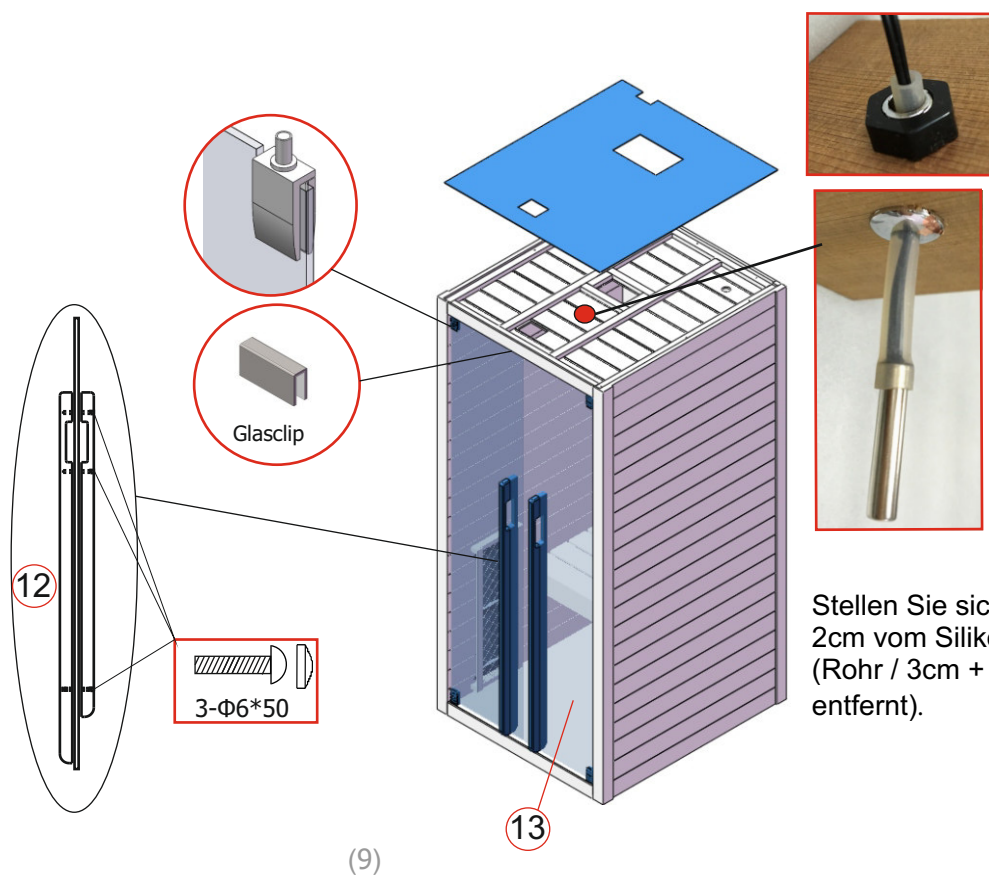

Stellen Sie sicher, dass der Temperatursensor etwa 2cm vom Silikonrohr entfernt ist.
(Rohr / 3cm + Sensor / 2cm = 5cm von der Decke entfernt).

(10)

SCHALTPLAN

Eingangsspannung AC230V/50HZ
Leistung 2200W
Nennstrom 9,6A
Sicherheitsstufe I
Modell FKF-603

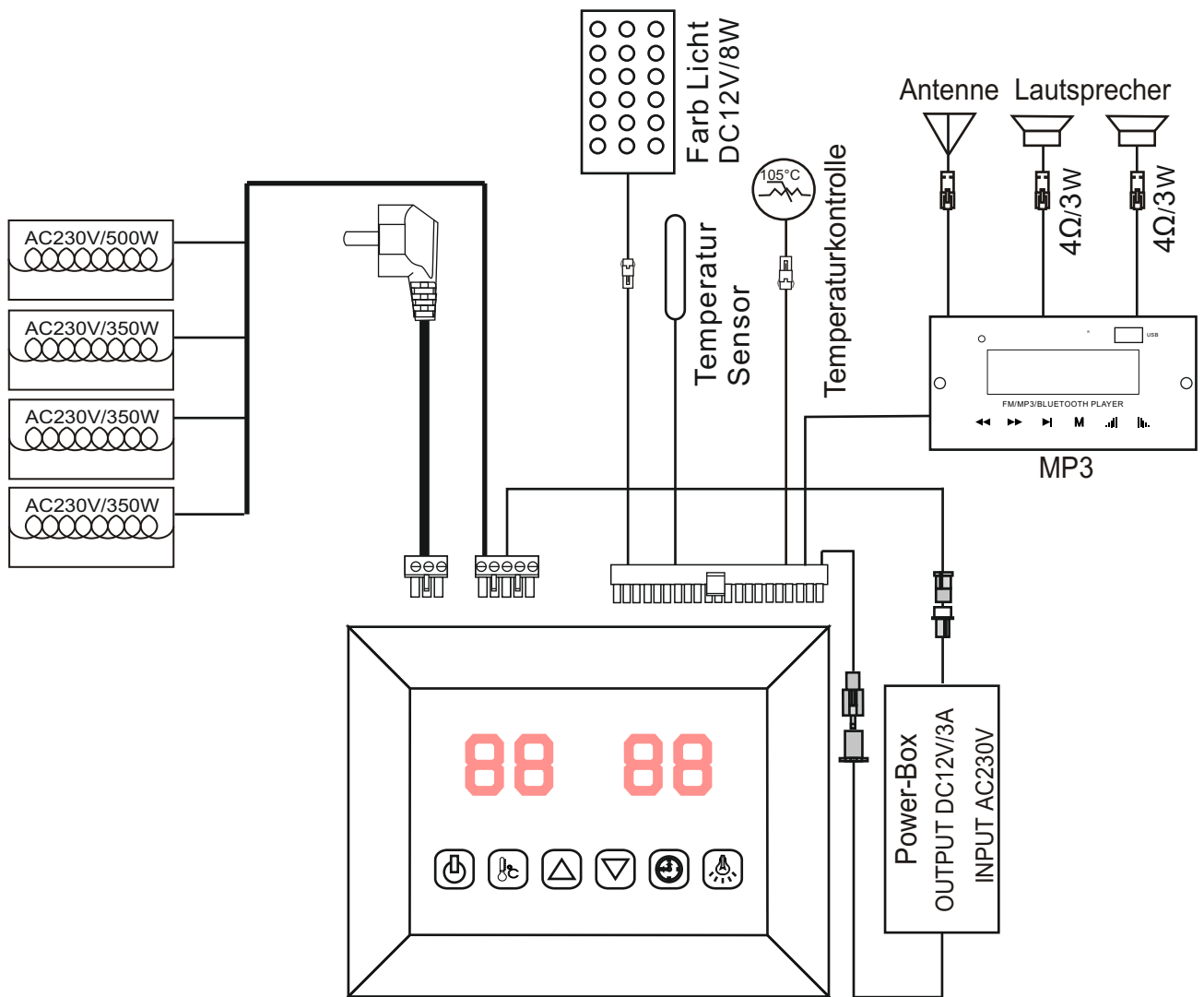

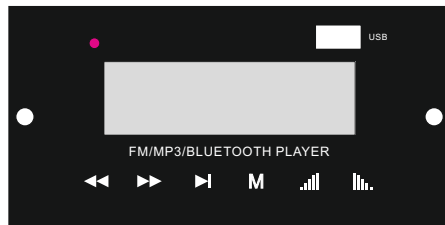
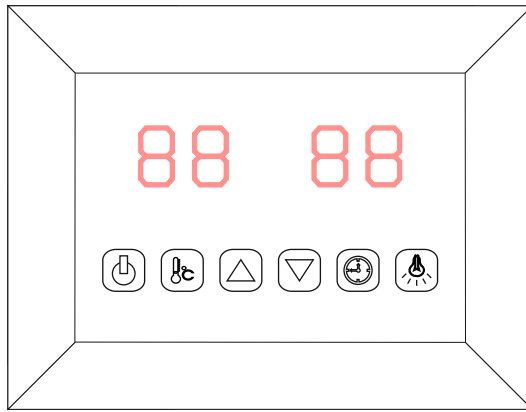





-  EIN / AUS
-  Farbe Licht
-  Temperatureinstellung
-  Zeiteinstellung
-  Zeit / Temperatur +
-  Zeit / Temperatur -

Schließen Sie das Netzteil an die Steckdose an. Die LED-Anzeige beginnt auf dem Display zu blinken. Jetzt ist es möglich, die Infrarotstrahler, das Licht und die Musikfunktion einzuschalten.

1)Start



Drücken Sie , um das Display einzuschalten, und die Heizungen beginnen zu arbeiten. Die Zeitdauer wird automatisch auf 99 Minuten eingestellt und die Lufttemperatur in der Kabine wird angezeigt. Durch erneutes drücken  können die Heizungen ausgeschaltet werden.

2)Temperatureinstellungen

Das linke Display zeigt die Lufttemperatur. Drücken Sie , um die gewünschte Temperatur von 35 °C bis 60 °C einzustellen, durch drücken der Tasten  , Intervall = 1°C. Die Einstellungsnummer blinkt 10 Sekunden und zeigt dann automatisch die Lufttemperatur an. Bei dieser Temperatur hören die Heizungen automatisch auf zu arbeiten; Wenn es unter 4 °C fällt, startet die Kabine automatisch.

Bitte beachten Sie: Die maximal in der Kabine erreichbare Lufttemperatur kann unter der gewünschten Temperatur liegen. Dies ist abhängig von der Temperatur außerhalb der Kabine. Standardtemperatur = 40 °C

3)Zeiteinstellungen

Die rechte Anzeige zeigt die Zeitdauer. Drücken Sie , um die gewünschte Zeit von 5 Minuten auf 99 Minuten einzustellen, durch drücken der Tasten  /  ; Intervall=1min; Beim Countdown bis 00 schalten sich die Heizungen automatisch aus. Standardzeit = 99 Minuten.

4)Farb Licht

Durch kurzes Drücken  können Sie die gewünschte Farbe einstellen (insgesamt 7 Farben) und das Licht ausschalten. Drücken Sie lange , um in den automatischen Zyklusmodus zu wechseln.





5)Mp3-Player

Aktivieren Sie den MP3-Player durch langes Drücken der Taste "" am MP3-Player. Wählen Sie den bevorzugten Modus durch kurzes wiederholtes Drücken der Taste "" am MP3-Player. (USB, MMC CARD, Bluetooth, UKW-Radio)

USB/SD or Bluetooth Mode:

Sie können Songs durch kurzes Drücken der Tasten  /  auswählen und die Lautstärke (0-32) durch langes Drücken der Tasten  /  einstellen. Die Taste  zur Pause.

FM radio Mode:

Wenn Sie lange drücken , um Stationen (87.5MHZ-108MHZ) automatisch zu suchen, speichert das System alle. Sie können Sender durch kurzes Drücken der Tasten  /  auswählen und die Lautstärke (0-32) durch langes Drücken der Tasten  /  einstellen.

BEDIENUNG

Anweisungen beachten

Trinken Sie vor und nach dem Gebrauch der Infrarotkabine viel Flüssigkeit.

Trocknen Sie sich komplett ab.

Die optimale Kabinentemperatur für eine angenehme Sitzung liegt zwischen 35 und 40 ° C.

Spätestens nach einer Heitzdauer von einer Stunde sollte die Kabine abgeschaltet und eine Heizpause von mindestens 30 Minuten eingelegt werden.

Es wird empfohlen, eine warme Dusche zu nehmen und sich nach dem Gebrauch zu entspannen.

Wartungshinweise

Reinigen Sie die Kabine mit einem feuchten Baumwolltuch und trocknen Sie sie mit einem sauberen, trockenen Handtuch. Reinigen Sie das Glas mit einem Fenster- / Glasreiniger und einem weichen Tuch.

Gießen Sie kein Wasser in das Bedienfeld und reinigen Sie es nicht mit einem feuchten Tuch. Verwenden Sie zu Reinigungszwecken ein Reinigungstuch, das nur leicht mit einem milden Seifenlösungsmittel (Spülmittel) angefeuchtet wurde. Verwenden Sie zum Reinigen der Kabine keine chemischen Reinigungsmittel.

Bitte ziehen Sie die Schrauben der Bank alle drei Monate an, vermeiden Sie das Lösen oder Herunterfallen.

Anmerkungen:

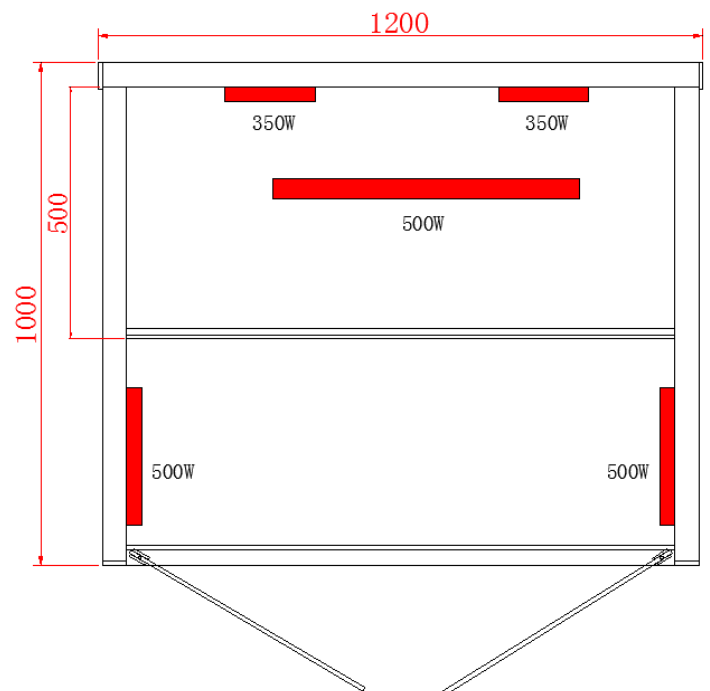
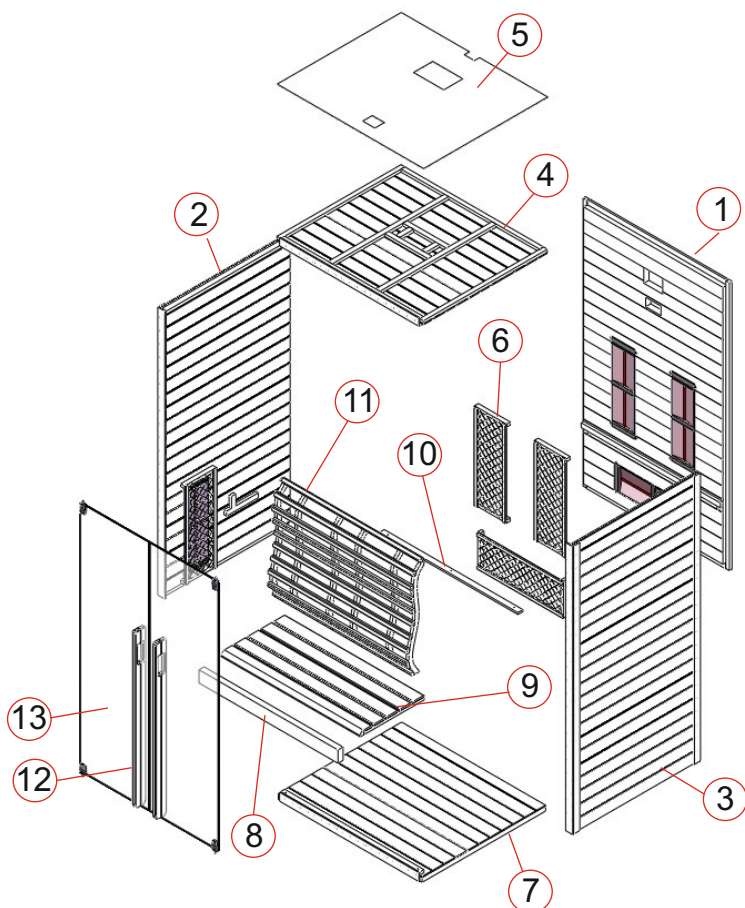

User's manual

EN

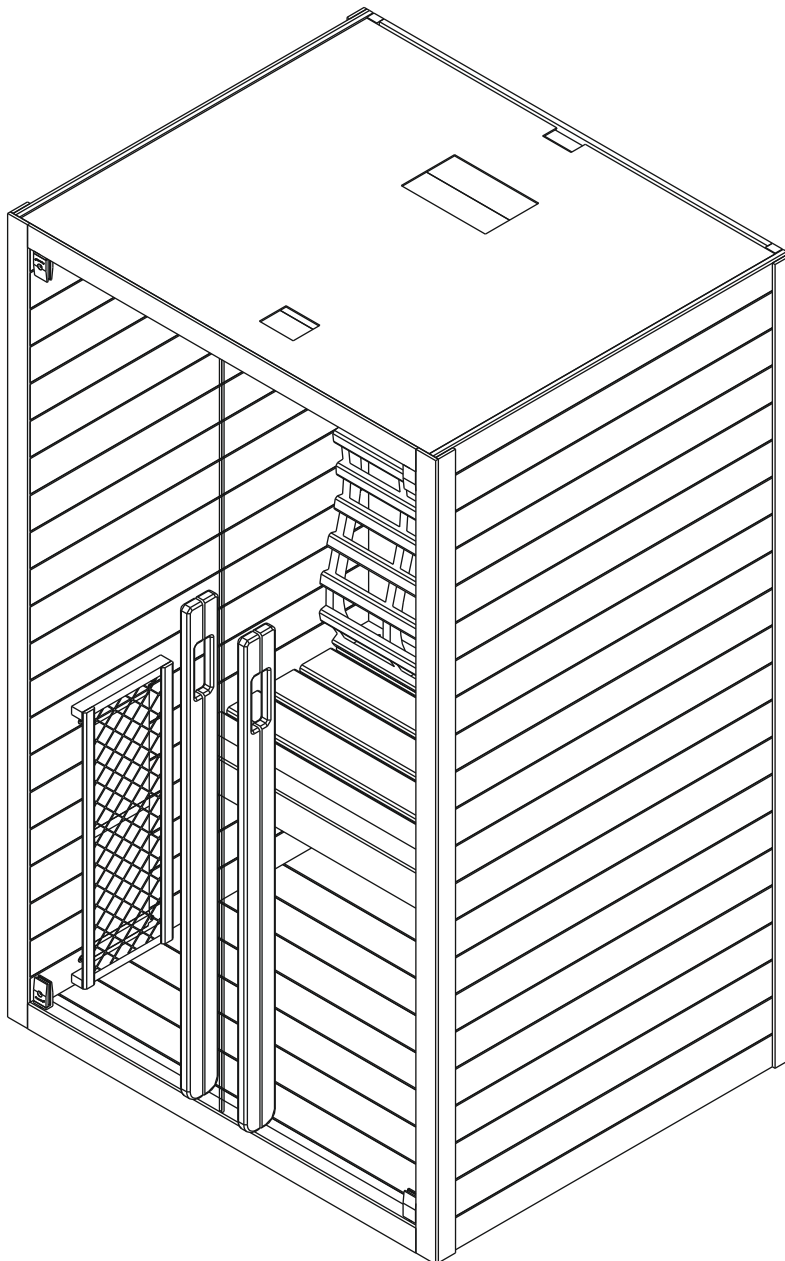

Infrared Cabin

F20120

PREFACE

Thank you very much for purchasing our product.

Please read this manual carefully before assembling and save it afterwards. Please write down the control box serial number of the cabin as this number will be required in case of repair or order of spare parts.

ATTENTION

Installation and repair should only be done by a qualified electrician!

Check power supply rating and make sure the grounded outlet is correctly connected before installation.

Use original parts only. Do not share the outlet with any other appliances.

When not in use, turn off the cabin's power unit.

Locate your cabin indoors and on a flat, level and dry surface.

DANGER

Heaters shall not be subjected to water spray; shower heads shall not be installed within the infrared cabin.

Covering the radiator causes a fire hazard due to overheating. Do not cover the heaters !

Keep flammable or easily combustible materials/objects (eg.towels) away from the radiator at all times.

Do not touch the radiator during and shortly after use as a burning hazard exists due to hot parts.

The light bulb heats in use. If the bulb needs to be changed, unplug the cabin and let the bulb cool down before changing it.

Should the electrical connection get damaged, it must be replaced-either by the manufacturer or by a licensed electrician!

WARNING

If you suffer from illness or other health-related problems, especially heart conditions or circulatory disturbances or if you take medication, you should consult a doctor before using the infrared cabin.

Children and frail persons should never be in the cabin without supervision.

If you feel uncomfortable while using the infrared cabin, stop immediately and consult with your doctor.

Never go to a hot infrared cabin if you have taken alcohol, strong medicines or narcotics.

Technical data

Model		F20120
Cabin material		Regular hemlock
Length		1200 mm
Width(depth)		1000 mm
Height		1950 mm
Voltage		230volt 50Hz
Radiators	Type	Ruby halogen tube radiator
	Total output	2200W 10A
	Back panel	350W x 2
	Calves	500W x 1
	Front	500W x 2

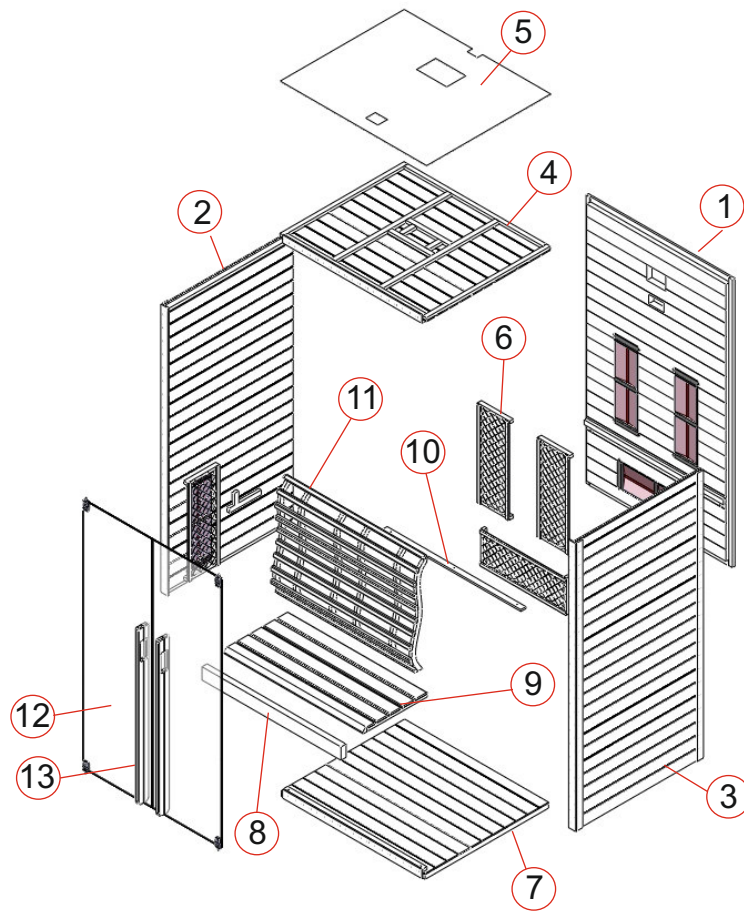

PARTS LIST



Cabin Individual parts (variations possible)

NO	NAME	Q'TY
1	Back panel (1950*1149*44mm)	1
2	Side panel 1(1950*1000*48mm)	1
3	Side panel 2(1950*1000*48mm)	1
4	Top panel (1145*970*55mm)	1
5	MDF cover (1145*970*3mm)	1
6	guardrail (670*250*41mm))	5
7	Floor panel (1125*965*61mm)	1
8	Bench surface panel (1087*90*40mm)	1
9	Bench surface panel (1087*500*33mm)	1
10	Bench surface decorative bar (1085*40*13mm)	1
11	Backrest(1087*762*92mm)	1
12	Glass door (1818*537.5*6mm)	2
13	Door handle (outside,1200*40*25mm & inside,1050*40*25mm)	2

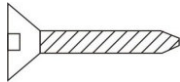
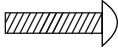
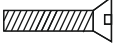
Hardware parts (variations possible)

					
Φ4*45	Φ4*25	Φ4*12	Φ6*50	40*20*10	60*35*19
51x	3x	19x	3x	1x	2x

ASSEMBLE INSTRUCTIONS

Assemble tips

Please remove transport packaging and inspect that your infrared cabin has been delivered complete and intact before beginning assemble.

A least 2 persons are required for assemble of the cabin

Please check the countersink and hole diameter of the drill holes to avoid damaging the wood..

The minimum room height required for installation is 2020mm

Tools



Screwdriver (kit)



Tape measure

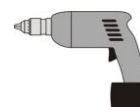

Electric drill



Spiral drill (kit)



Hammer



Allen Wrench (kit)



Cutter



Stepladder



Spirit level



Pencil

ASSEMBLE INSTRUCTIONS

Assemble steps

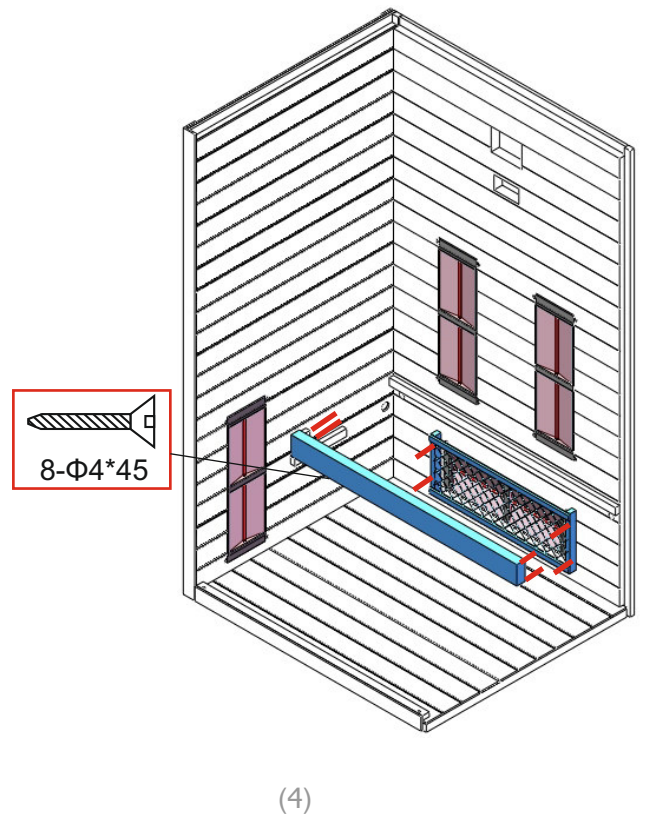
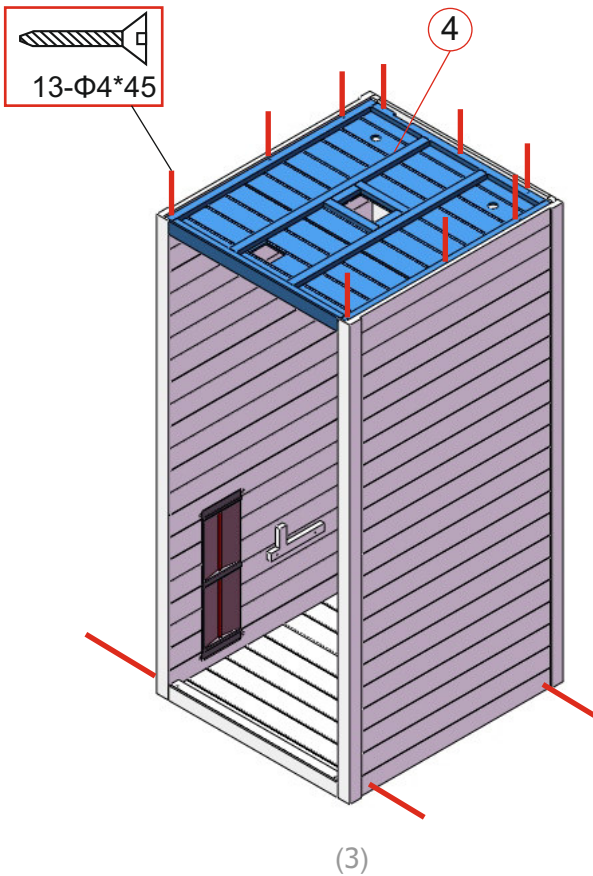
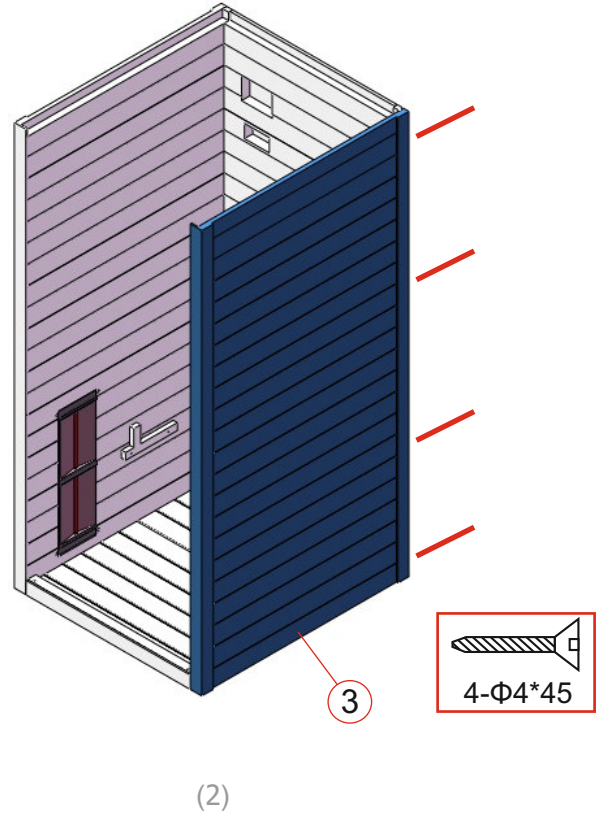
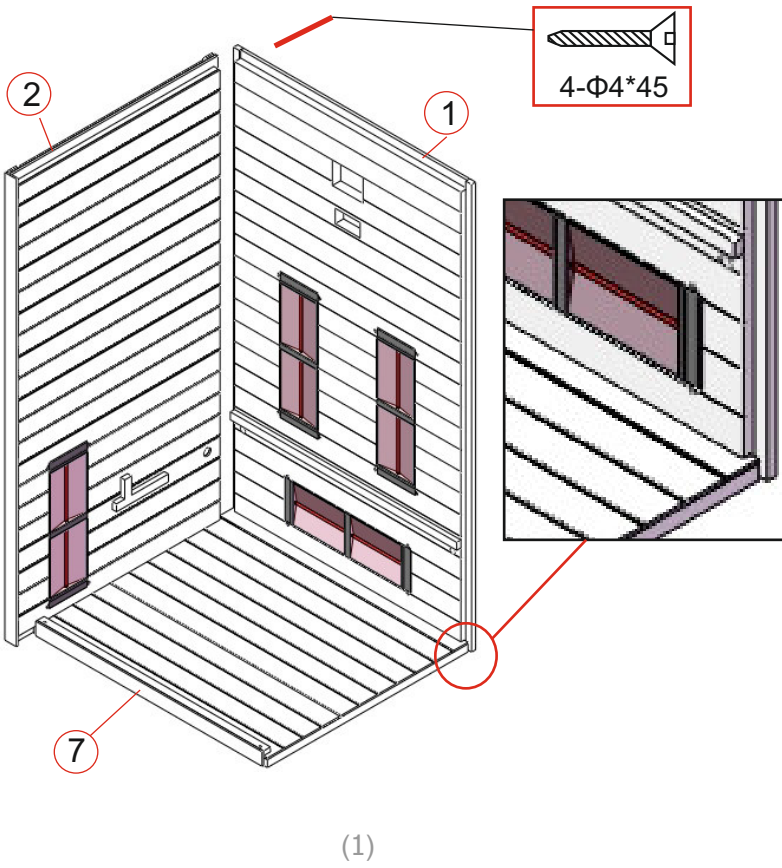

ASSEMBLE INSTRUCTIONS

Assemble steps

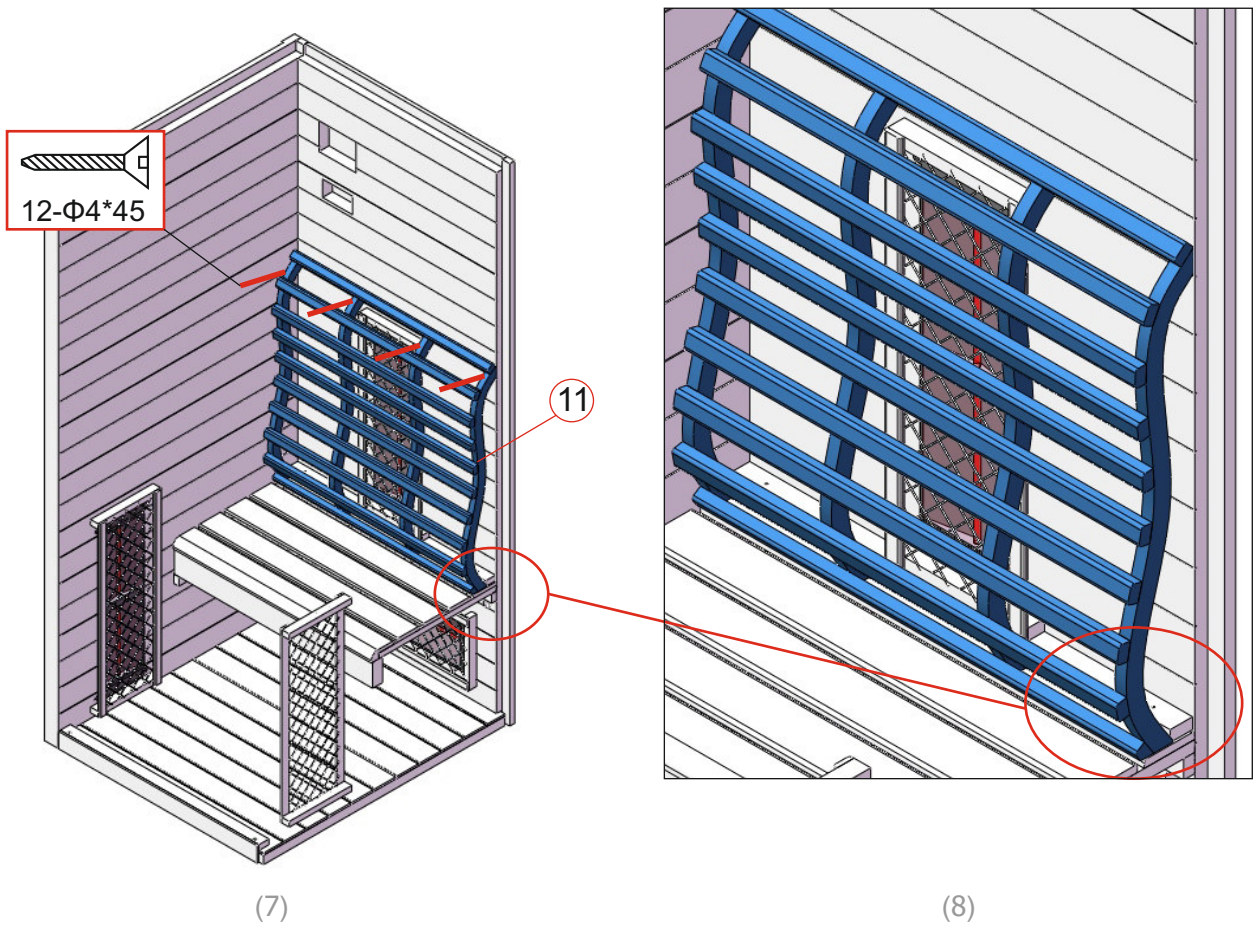
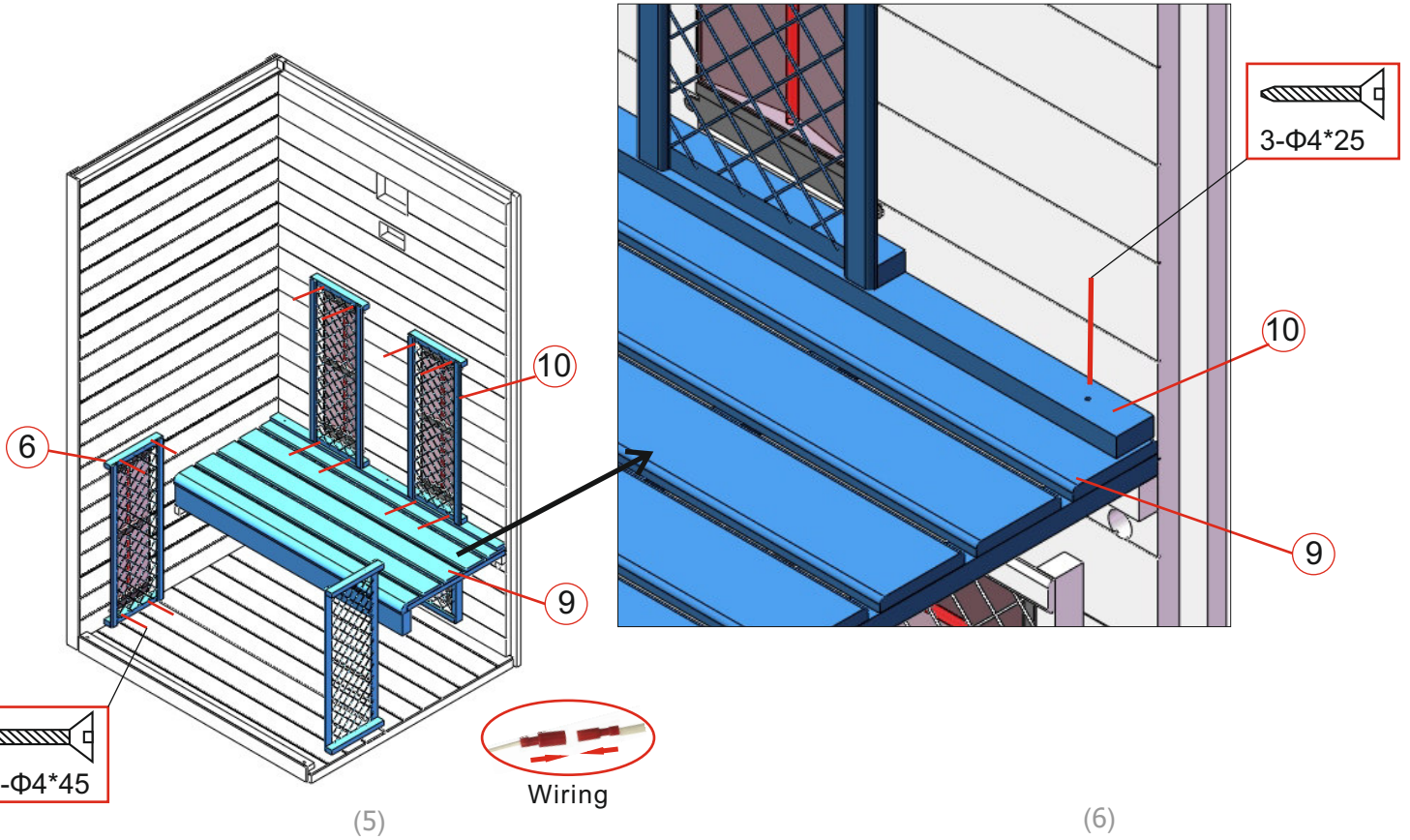

ASSEMBLE INSTRUCTIONS

Assemble steps

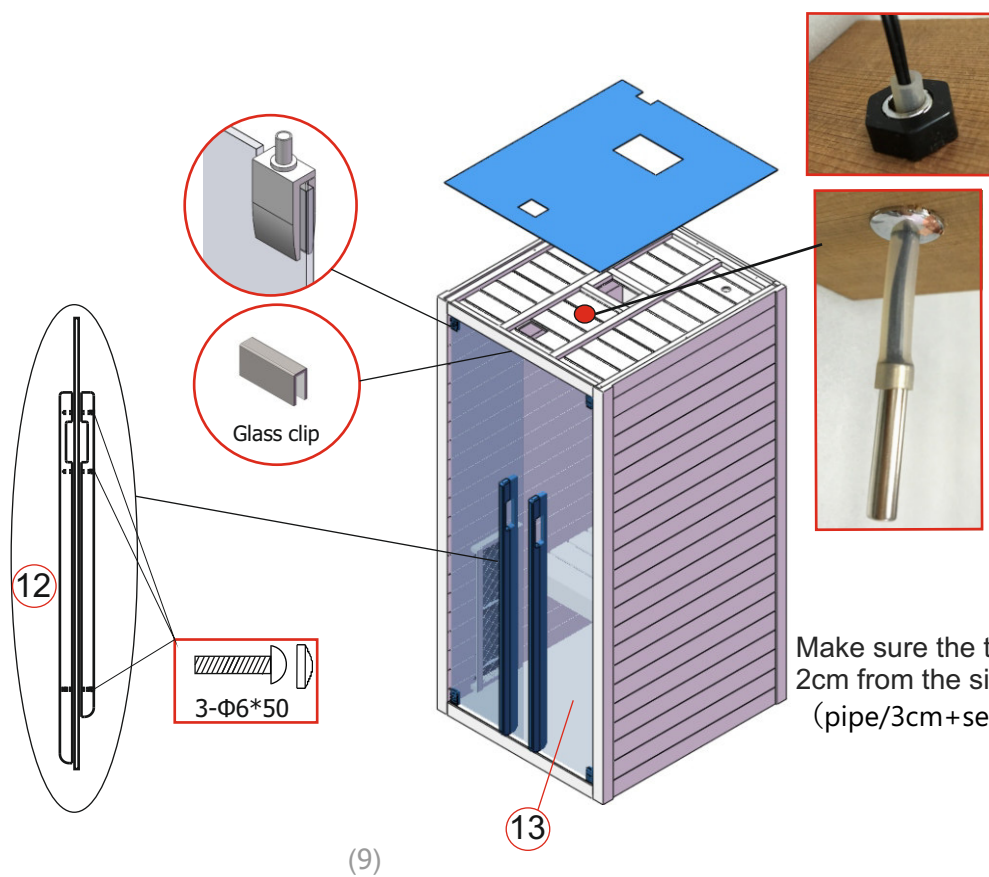





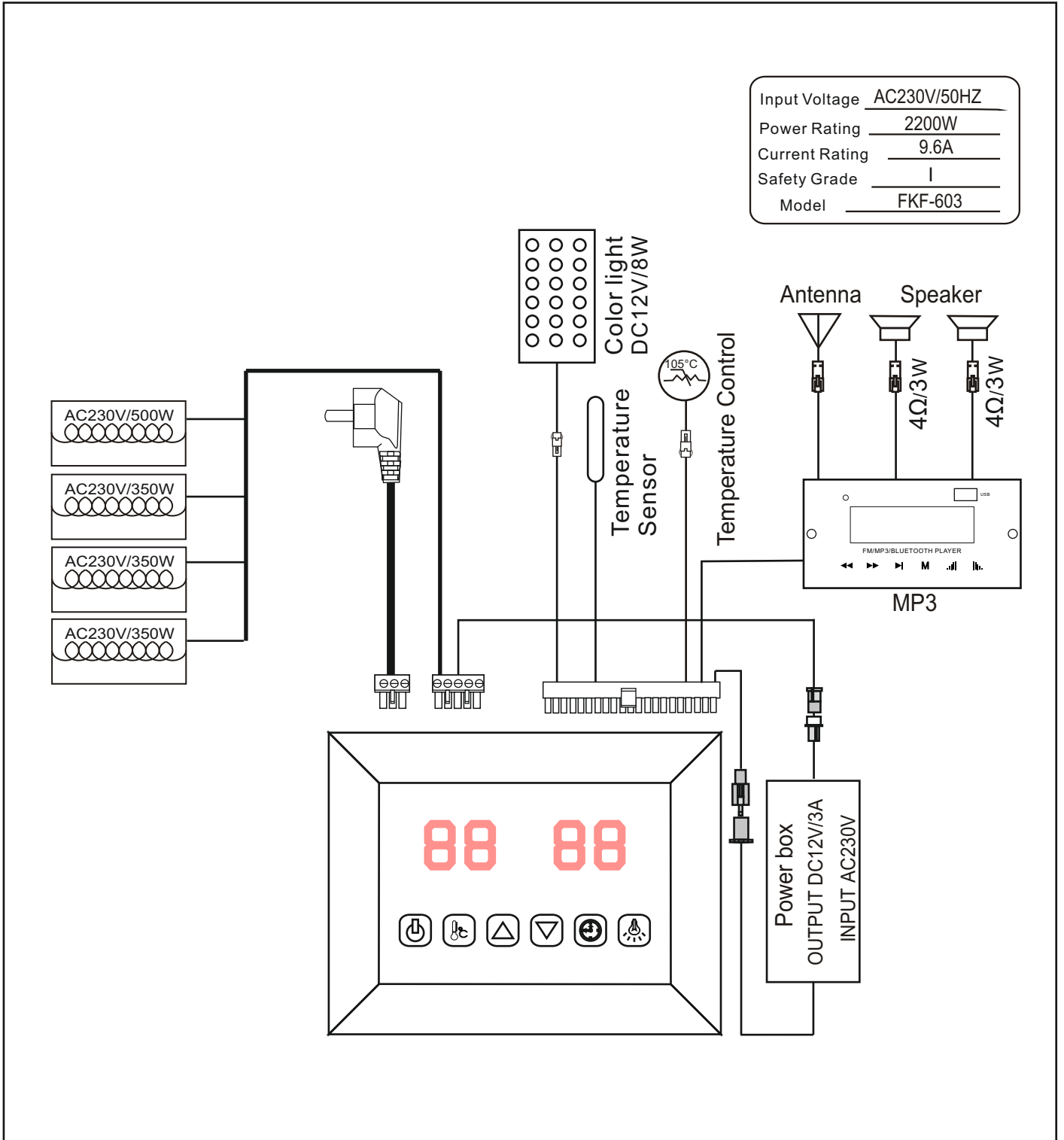

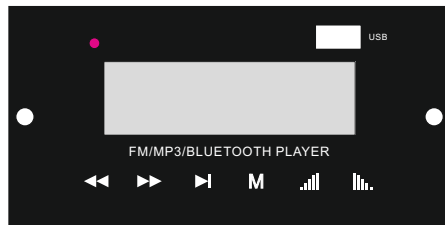
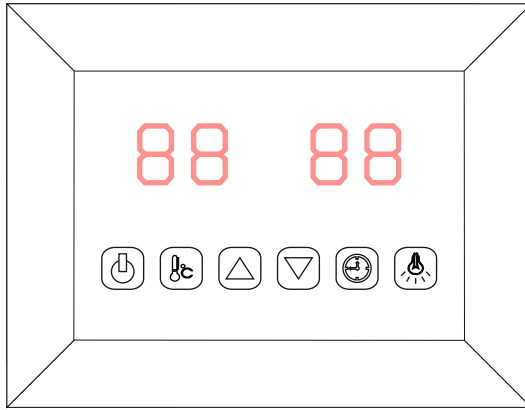
Make sure the temperature sensor should be out about 2cm from the silicon pipe
 (pipe/3cm+sensor/2cm=5cm away from ceiling) .

CIRCUIT DIAGRAM









-  ON/OFF
-  Color light
-  Temperature setting
-  Time setting
-  Time/Temperature+
-  Time/Temperature-

Connect the power unit to wall outlet, the LED indicator will start to blink on the display. Now it is possible to switch on the infrared heaters, the light and the music function.

1)Startup



Press  to switch on the display and heaters start to work, the length of time is automatically set to 99 minutes and the air temperature inside the cabin will be presented. Press  again could switch off the heaters.

2)Temperature settings



The left display refers to the air temperature. Press , you can set the desired temperature from 35°C to 60°C by pressing the /  keys, Interval=1°C; The setting number blinks 10 seconds then automatically presents the air temperature; When at this temperature, the heaters will stop working automatically; When it fall 4°C below this temperature, the cabin will start up automatically.

Please note: The maximum air temperature reachable in the cabin may be lower than the desired temperature. This is dependent on the temperature outside the cabin. Default temperature=40°C



3)Time settings

The right display refers to the length of time. Press , you can set the desired time from 5mins to 99mins by pressing the /  keys; Interval=1mins; When count down to 00, the heaters will shut off automatically. Default time=99minutes.

4)Color light

Short press  you can set the desired color(7 color totally)and close the light; Long press  to go into an automatically cycling mode,changing 7 colors every 5 seconds.





5)Mp3 player

Activate the MP3 player by pressing and holding the "" button on the MP3 player. Select the preferred mode with brief repeated presses of the ""button on the MP3 player.(USB, MMC CARD, Bluetooth,FM radio)

USB/SD or Bluetooth mode:

You can select songs by short pressing the   and adjust the volume (0-32) by long pressing the  s. The  or pause.

FM radio mode:

Long press  search stations (87.5MHZ-108MHZ) automatically, the system will save all of them; You can select stations by short pressing the   and adjust the volume (0-32) by long pressing the  s.

SERVICE

Use instructions

Drink plenty of liquids before and after use of the infrared cabin.

Dry yourself off completely.

The optimal cabin temperature for a pleasant session lies between 35 and 40°C.

After a heating period of an hour at the latest, the cabin should be switched off and a heating brake of at least 30 minutes should be taken.

It is recommended to take a warm shower and relax after use.

Maintenance instructions

Clean the cabin with a damp cotton towel, dry with a clean dry towel.

Clean the glass with a window/glass cleaner and a soft cloth.

Do not pour water in the control panel or clean it with wet cloth. For cleaning purposes, use a cleaning cloth that has been only slightly moistened with a mild soapy solvent (dish detergent).

Do not use chemical detergents to clean the cabin.

Please fasten the screws of the bench once every three months, avoid the loose or drop off.

Notes:

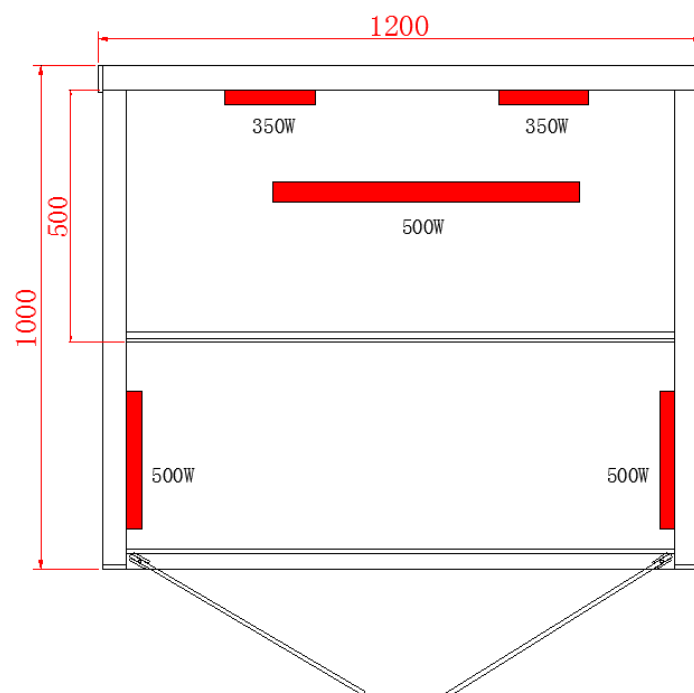
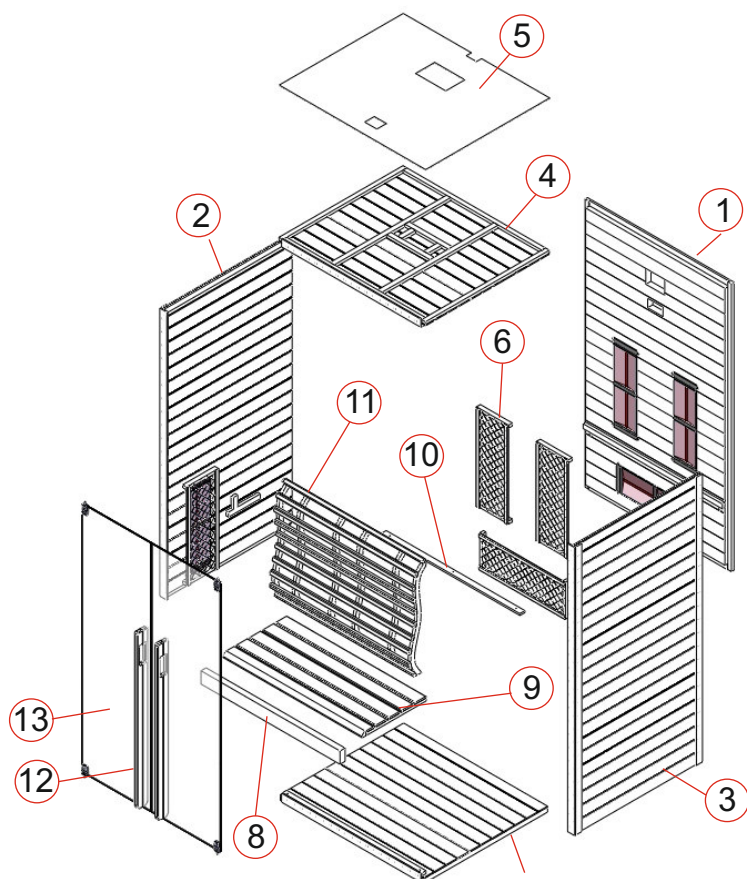

Упътване

BG

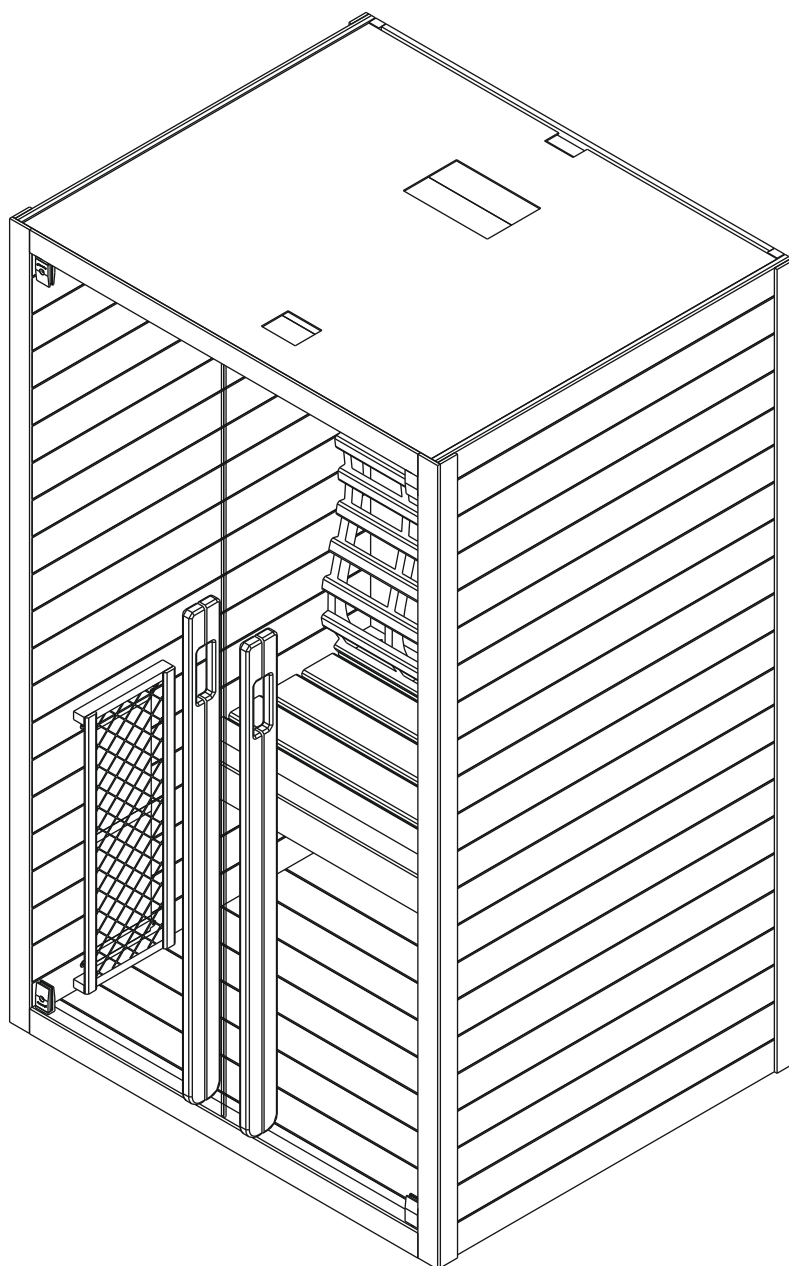

Инфрачервена кабина

F20120

ПРЕДГОВОР

Благодарим ви много, че закупихте нашия продукт. Моля, прочетете внимателно това ръководство преди сглобяване и го запазете след това. Моля, запишете серийния номер на контролната кутия на кабината, тъй като този номер ще бъде необходим в случай на ремонт или поръчка на резервни части.

ВНИМАНИЕ!

Монтажът и ремонтът трябва да се извършват само от квалифициран електротехник! Проверете мощността на захранването и се уверете, че заземяният контакт е правилно свързан преди инсталиране. Използвайте само оригинални части. Не споделяйте контакта с други уреди. Когато не се използва, изключете захранващия блок на кабината. Разположете кабината си на закрито и върху равна, равна и суха повърхност.

ОПАСНОСТ

Нагревателите не трябва да се подлагат на пръскане с вода; душеве не трябва да се монтират в инфрачервената кабина. Покриването на радиатора причинява опасност от пожар поради прегряване. Не покривайте нагревателите! Дръжте запалими или лесно запалими материали/предмети (напр. кърпи) далече от радиатора по всяко време. Не докосвайте радиатора по време и малко след употреба, тъй като съществува опасност от изгаряне поради горещи части. Електрическата крушка се нагрява при използване. Ако крушката трябва да се смени, изключете купето и оставете крушката да изстине, преди да я смените. Ако електрическата връзка се повреди, тя трябва да бъде сменена - или от производителя, или от лицензиран електротехник!

ВНИМАНИЕ

Ако страдате от заболяване или други здравословни проблеми, особено сърдечни заболявания или смущения в кръвообращението, или ако приемате лекарства, трябва да се консултирате с лекар преди да използвате инфрачервената кабина. Деца и слаби хора никога не трябва да бъдат в кабината без надзор. Ако се чувствате неудобно, докато използвате инфрачервената кабина, спрете незабавно и се консултирайте с Вашия лекар. Никога не отивайте в гореща инфрачервена кабина, ако сте приемали алкохол, силни лекарства или наркотици.

Технически данни

Модел	F20120	
Материал корпус	Канадска ела	
Ширина	1200 mm	
Дълбочина	1000 mm	
Височина	1950 mm	
Захранване	230volt 50Hz	
Нагрева тели	Вид	Нагреватели с пълен спектър
	Обща мощност	2200W 10A
	Заден	350W x 2
	Долен	500W x 1
	Преден	500W x 2



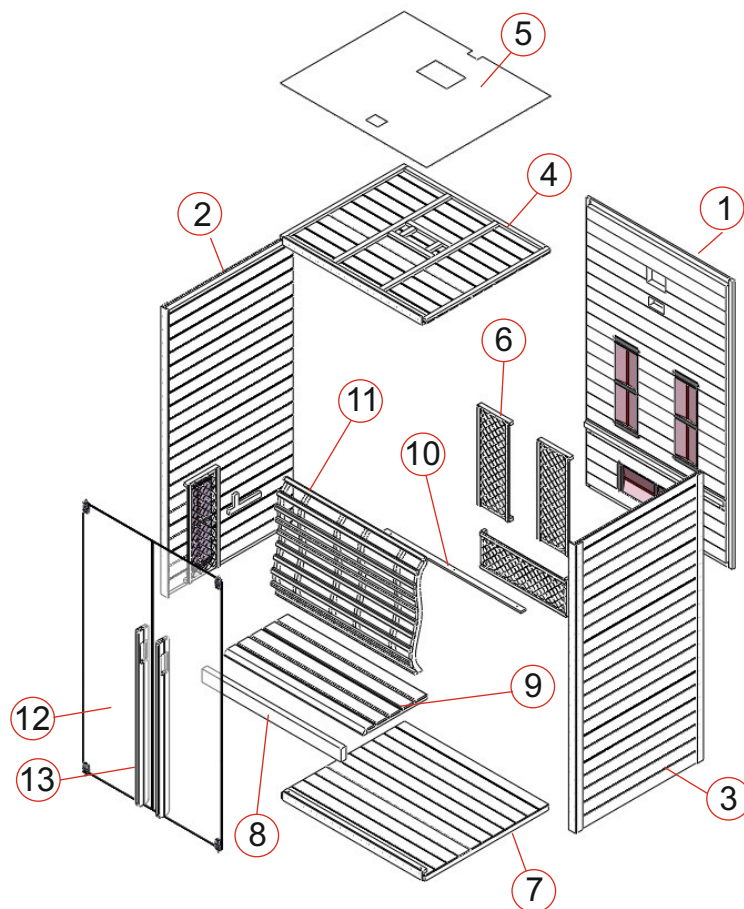

Списък части

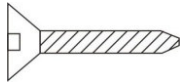
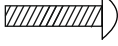
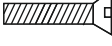

Списък с части

NO	Име	Бр
1	Заден панел (1950*1149*44mm)	1
2	Страничен панел 1 (1950*1000*48mm)	1
3	Страничен панел2 (1950*1000*48mm)	1
4	Таван (1145*970*55mm)	1
5	MDF капак (1145*970*3mm)	1
6	Предпазен панел (670*250*41mm)	5
7	Долен панел (1125*965*61mm)	1
8	Долна част пейка (1087*90*40mm)	1
9	Пейка (1087*500*33mm)	1
10	Декоративна лясна (1085*40*13mm)	1
11	Облегалка (1087*762*92mm)	1
12	Врата (1818*537.5*6mm)	2
13	Дръжка (Вътре,1200*40*25mm & Отвън,1050*40*25mm)	2

Обков

					
Φ4*45	Φ4*25	Φ4*12	Φ6*50	40*20*10	60*35*19
51x	3x	19x	3x	1x	2x

Инструкции за сглобяване

Съвети за сглобяване

Моля, отстранете транспортната опаковка и проверете дали вашата инфрачервена кабина е доставена цяла и непокътната, преди да започнете сглобяването. За сглобяване на кабината са необходими поне 2 души. Моля, проверете зенкера и диаметъра на отворите, за да избегнете повреда на дървото. Минималната височина на помещението, необходима за монтаж, е 2020 mm

Инструменти



Отверка



Бургии



Шестограми



Нивелир



Ролетка



Чук



Нож



Молив



Винтоверт



Стълба

Инструкции за монтаж

Стъпки

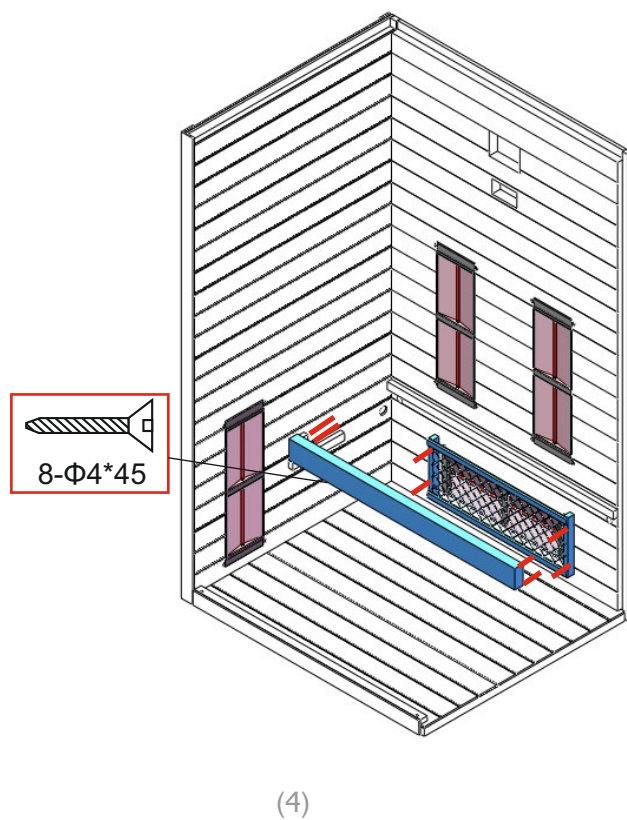
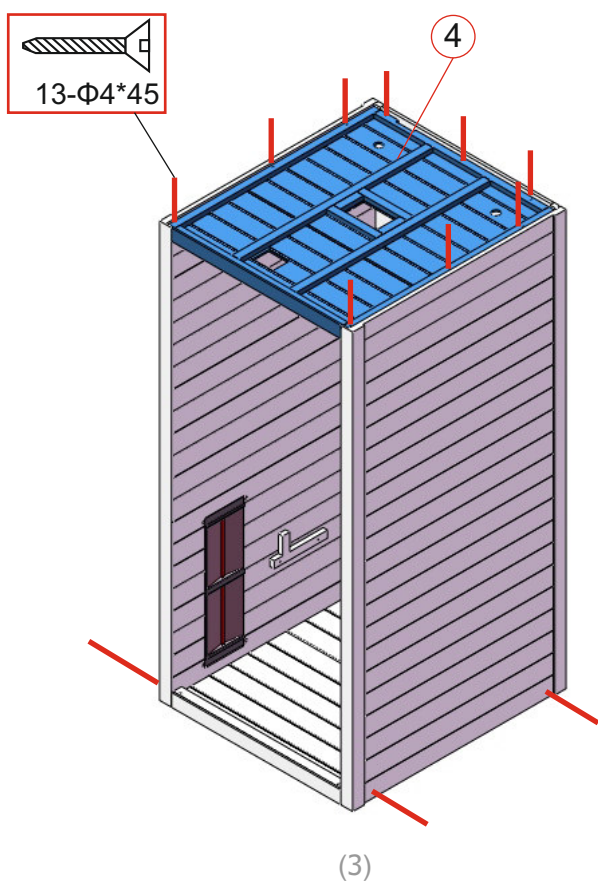
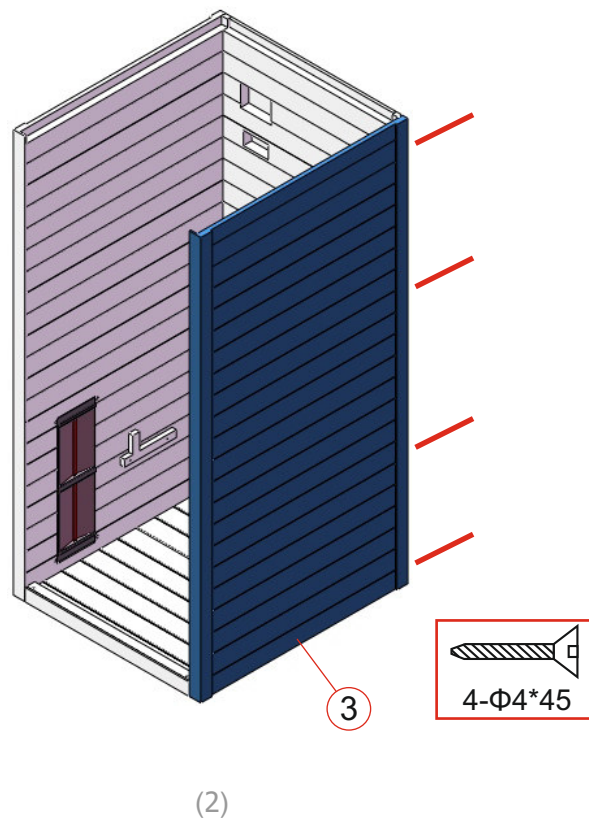
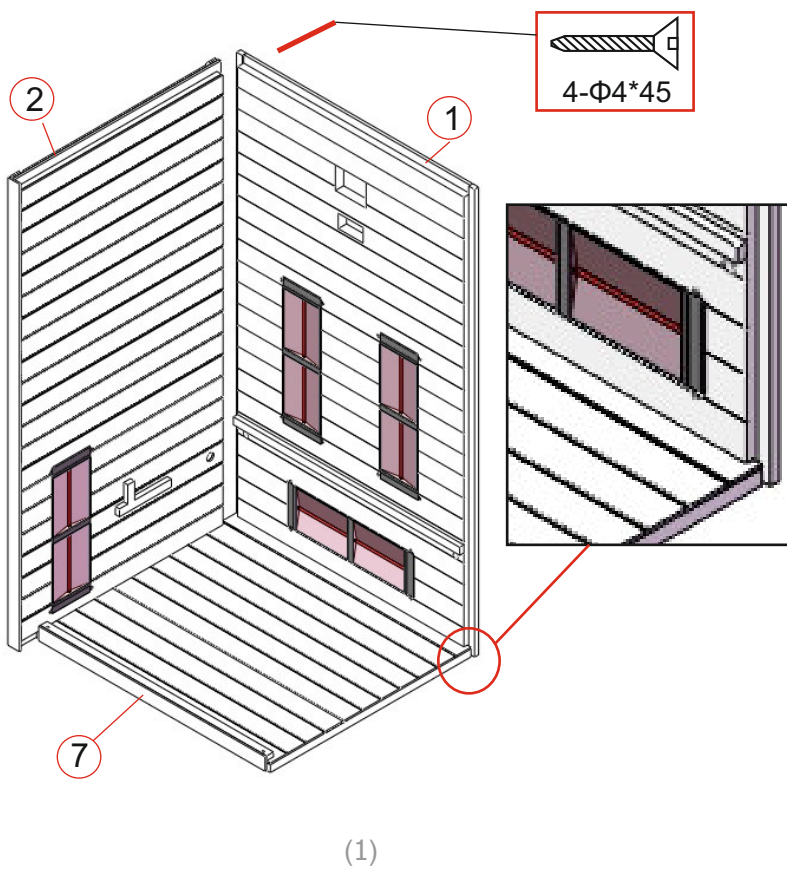

Инструкции за монтаж

Стъпки

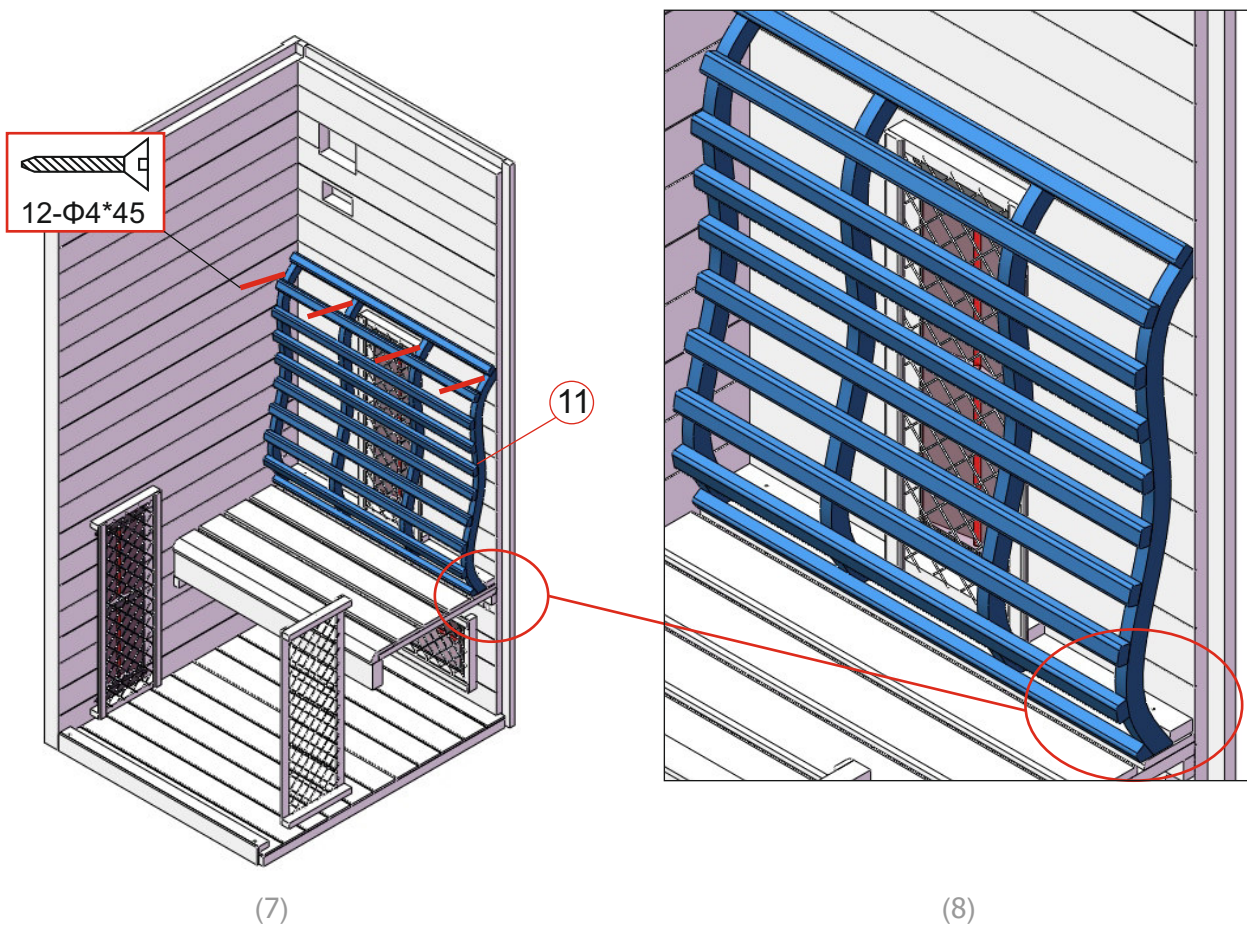
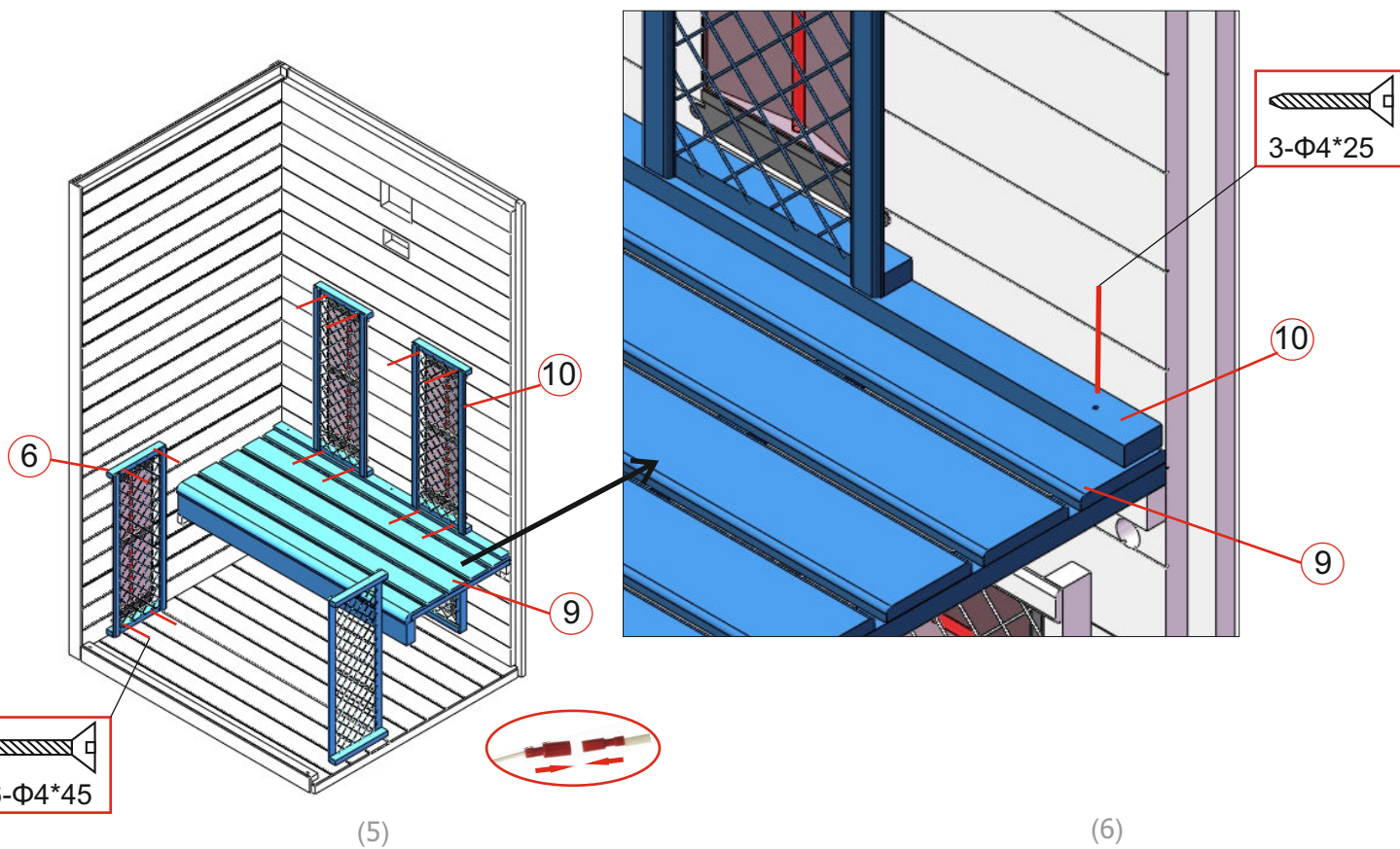

Инструкции за монтаж



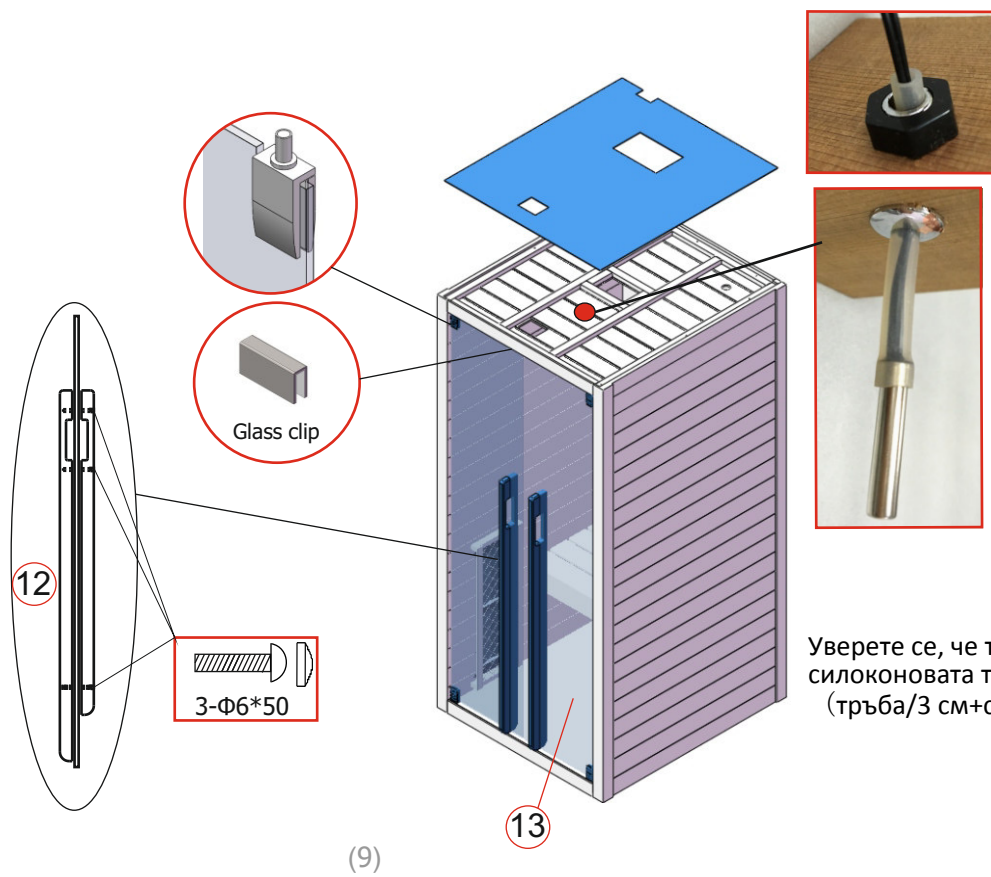

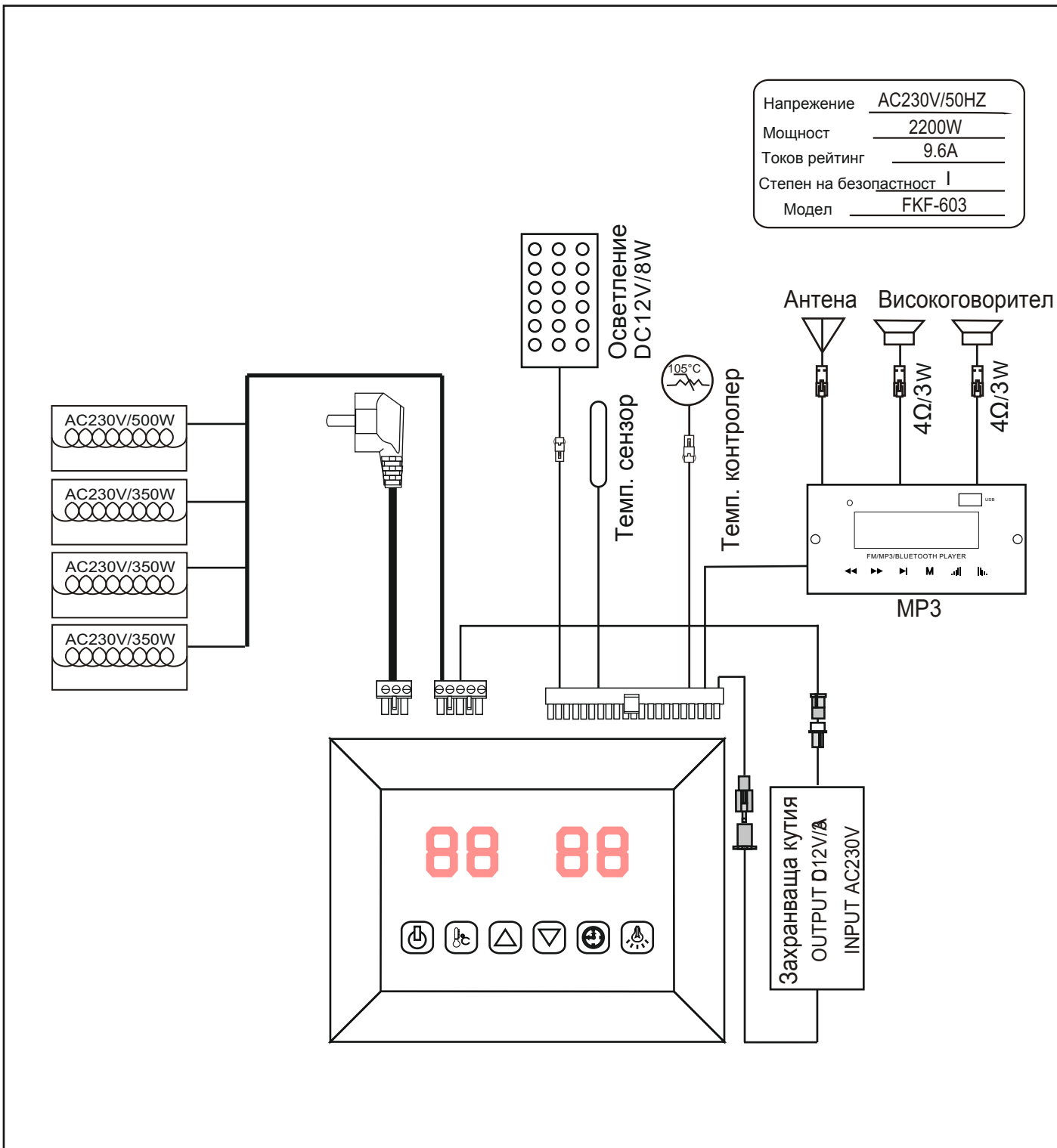

Стъпки

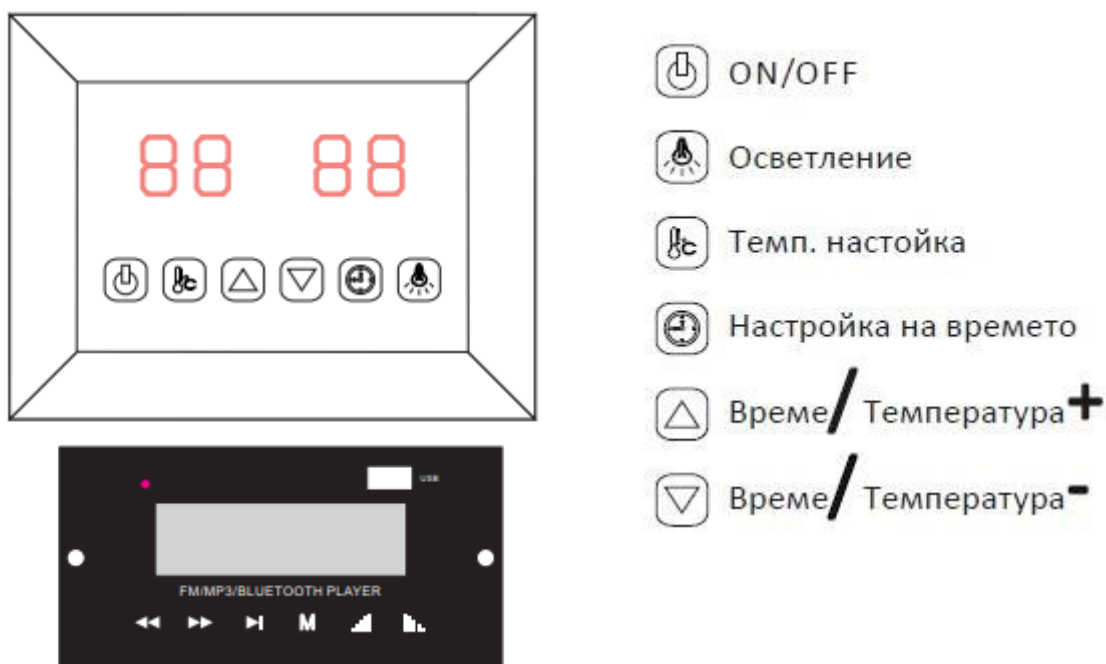

Ел. схема







-  ON/OFF
-  Осветление
-  Темп. настройка
-  Настройка на времето
-  Време / Температура **+**
-  Време / Температура **-**



Свържете захранващия блок към стенен контакт, LED индикаторът ще започне да мига на дисплея. Сега е възможно да включите инфрачервените нагреватели, осветлението и музикалната функция.

1) Включване



Натиснете  за да включите дисплея и нагревателите започват да работят, продължителността на времето автоматично се настройва на 99 минути и ще се покаже температурата на въздуха в кабината.

Повторното натискане  за да може да се изключат нагревателите.



2) Настройка на температурата

Левият дисплей показва температурата на въздуха. Натиснете  за да може да настроите температурата от 35°C до 60 °C като натиснете  , 1 натискане = 1 °C. Номерът на настройката мига 10 секунди, след което се показва автоматично температурата на въздуха; При тази температура нагревателите ще спрат да работят автоматично; Когато падне 4°C под тази температура, кабината ще стартира автоматично. Моля, обърнете внимание: Максималната температура на въздуха, която може да бъде достигната в кабината, може да е по-ниска от желаната температура. Това зависи от температурата извън кабината. Температура по подразбиране = 40 °C



3) Настройка на времето

Десният дисплей се отнася за продължителността на времето. Натиснете  за да настроите желаното време от 5 до 99 мин с бутоните  /  ; 1 натискане = 1 мин;
Когато времето достигне до 00 нагревателите ще се изключат автоматично.
Време по подразбиране = 99 минути.





4) Осветление

Натиснете за кратко  за да изберете желания цвят (общо 7 цвята) и да потвърдите желания цвят; Натиснете продължително  и ще стартира автоматична смяна на цветовете (сменят се през 5 секунди)





5) MP3 плеър

Активирайте MP3 плеъра като натиснете и задържите " " бутона на MP3 плеъра.
Изберете предпочитаният режим с кратки многократни натискания на " " бутона на MP3 плеъра. (USB, MMC CARD, Bluetooth, FM радио).

USB/SD или Bluetooth:

Може да сменяте музиката чрез кратки натискания на бутоните  /  и да увеличавате звука от (0-32) чрез продължителни натискания на бутоните  /  .
Натиснете бутона  за пауза.

Режим на FM радио:

Натиснете за дълго бутона  за да намерите станция (87,5 MHz-108 MHz) автоматично и системата ще запомни всички тях. Може да сменяте станциите като натиснете за кратко бутона  /  ; или можете да увеличите звука като натиснете за дълго бутона  /  ;

Инструкции за употреба

Пийте много течности преди и след използване на инфрачервената кабина. Изсушете се напълно. Оптималната температура в кабината за приятна сесия е между 35 и 40 °C. След период на нагряване най-късно от един час, кабината трябва да се изключи и да се направи спиратка за нагряване за най-малко 30 минути.

Инструкции за поддръжка

Почистете кабината с влажна памучна кърпа, подсушете с чиста суха кърпа. Почистете стъклото с препарат за почистване на прозорци/стъкла и мека кърпа. Не наливайте вода в контролния панел и не го почиствайте с мокра кърпа. За целите на почистването използвайте почистваща кърпа, която е само леко навлажнена с мек сапунен разтворител (препарат за съдове). Не използвайте химически препарати за почистване на кабината.

Infrasauna

F20120

Szerelési és kezelési útmutató

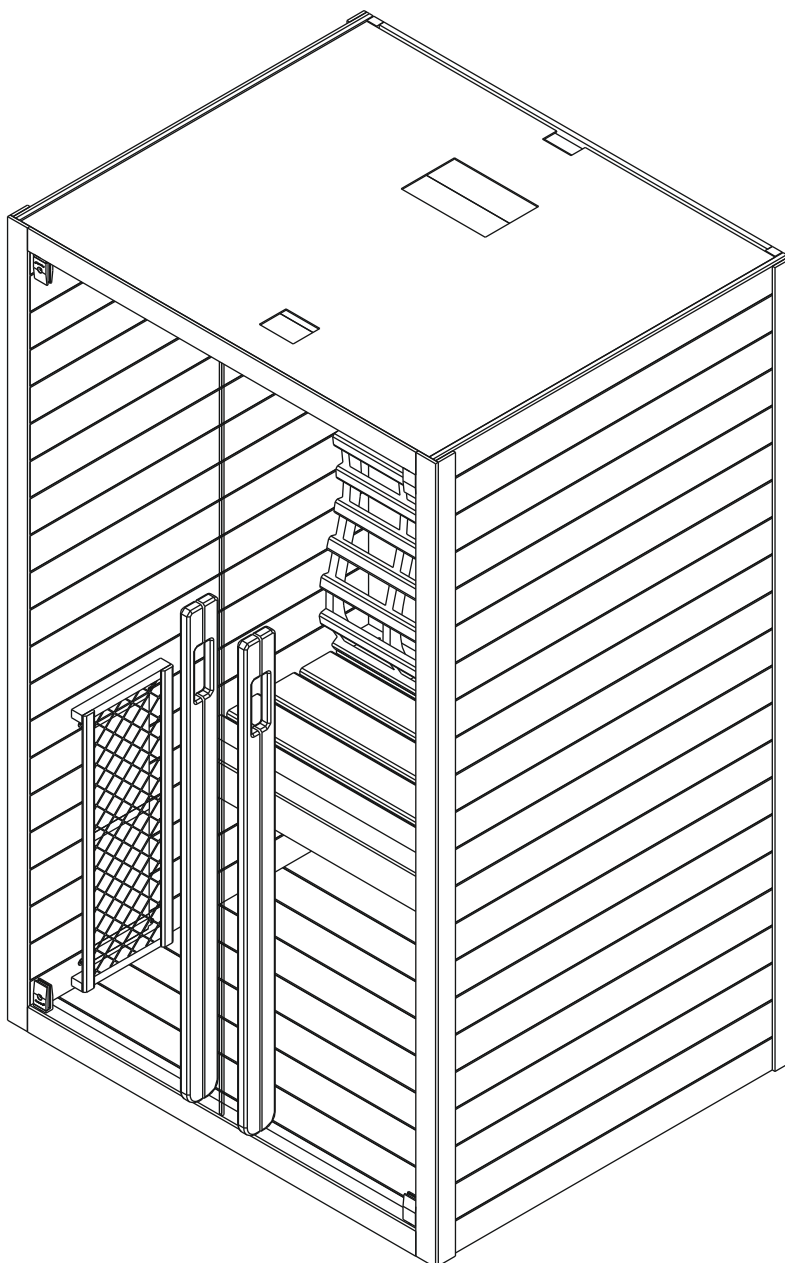

ELŐSZÓ

Köszönjük, hogy a SANOTECHNIK termékét választotta. Kérjük, összeszerelés előtt figyelmesen olvassa el ezt a kézikönyvet és őrizze is meg. Kérjük, jegyezze fel a vezérlő doboz sorozatszámát, mivel erre egy esetleges javítás vagy cserealkatrészek rendelése során szüksége lesz.

FIGYELEM!

Az elektromos bekötést és javítást csak szakképzett villanyszerelő végezheti! A beüzemelés előtt ellenőrizze a hálózati feszültséget és győződjön meg arról, hogy a földelt aljzatot megfelelően kötötte be. Csak eredeti alkatrészeket használjon! A szaunához használt konnektorba ne dugjon más berendezéseket.

A szaunát beltérben kell elhelyezni, sík, vízszintes és száraz felületre.

Műszaki adatok

Modell		F20120
Anyaga		kanadai Hemlock fenyő
Hosszúság		1000 mm
Szélesség		1200 mm
Magasság		1950 mm
Feszültség		230V / 50Hz
Sugárzók	Típus	full spektrum sugárzó
	Összteljesítmény	2200W / 10A
	Hátsugárzó	350W × 2
	Oldalsó sugárzó	500W × 2
	Lábsugárzó	500W × 1

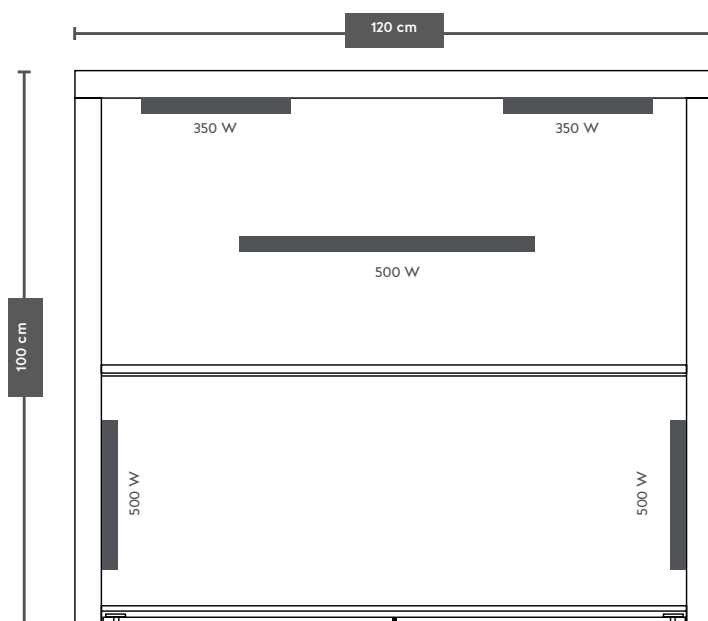

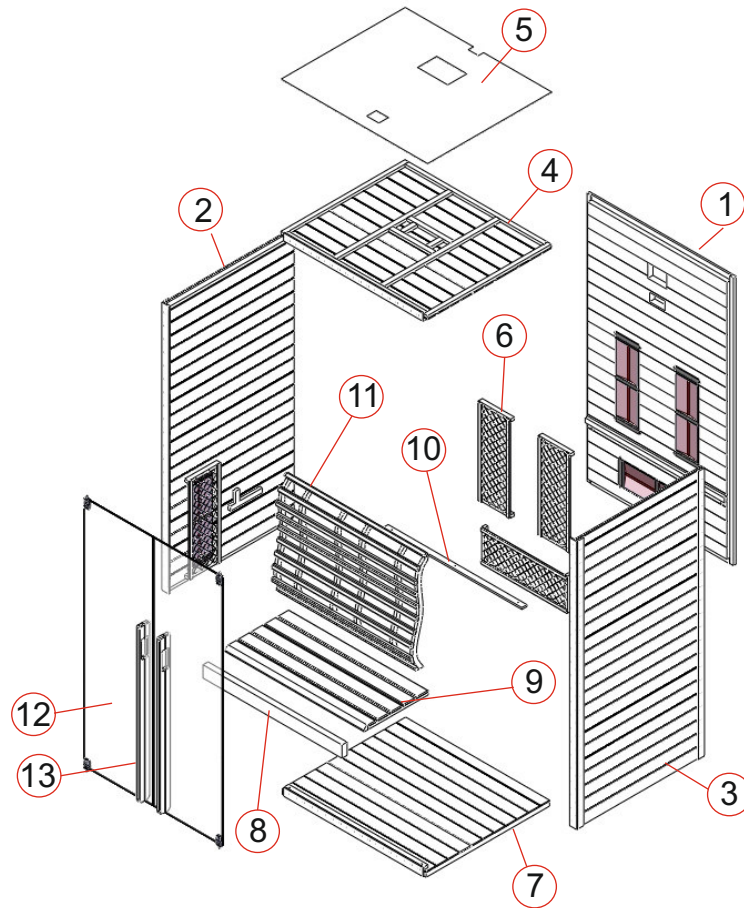

A CSOMAG TARTALMA

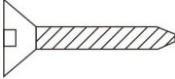
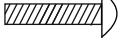
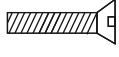

	A kabin részei	Db
1	Hátfal (1950x1149x44 mm)	1
2	Oldalfal, bal (1950x1000x48 mm)	1
3	Oldalfal, jobb (1950x1000x48 mm)	1
4	Tető (1145x970x55 mm)	1
5	MDF külső tetőelem (1145x970x3 mm)	1
6	Védőburkolat (670x250x41 mm)	5
7	Padlólap (1125x965x61 mm)	1
8	Ülőke tartó eleme (1087x90x40 mm)	1
9	Ülőke (1087x500x33 mm)	1
10	Dekorléc (1085x40x13 mm)	1
11	Háttámla (1087x762x92 mm)	1
12	Üvegajtó (1818x537,5x6 mm)	2
13	Fogantyú (1200x40x25 mm - külső & 1050x40x25 mm - belső)	2

Alkatrészek (eltérés lehetséges)

						
Φ4*70	Φ4*45	Φ4*30	Φ4*12	Φ6*50	40*20*10	60*35*19
10x	54x	34x	19x	3x	1x	2x

SZERELÉSI ÚTMUTATÓ

Szerelési tippek

Kérjük, hogy a kabin kicsomagolása után, de még az összeszerelés előtt ellenőrizze, hogy minden rész és alkatrész hiánytalanul és sértetlenül rendelkezésre áll.

A kabin összeszereléséhez legalább 2 személyre van szükség.

Kérjük, ellenőrizze a furatok átmérőjét, hogy elkerülje a fa sérülését.

Az összeszereléshez szükséges minimális belmagasság: 2020 mm.

Eszközök



Csavarhúzó



Mérőszalag

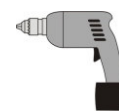

Fúrógép



Fúrószár



Kalapács



Imbuszkulcs



Tapétavágó



Létra



Vízmérték



Ceruza

SZERELÉSI ÚTMUTATÓ

Az összeszerelés lépései

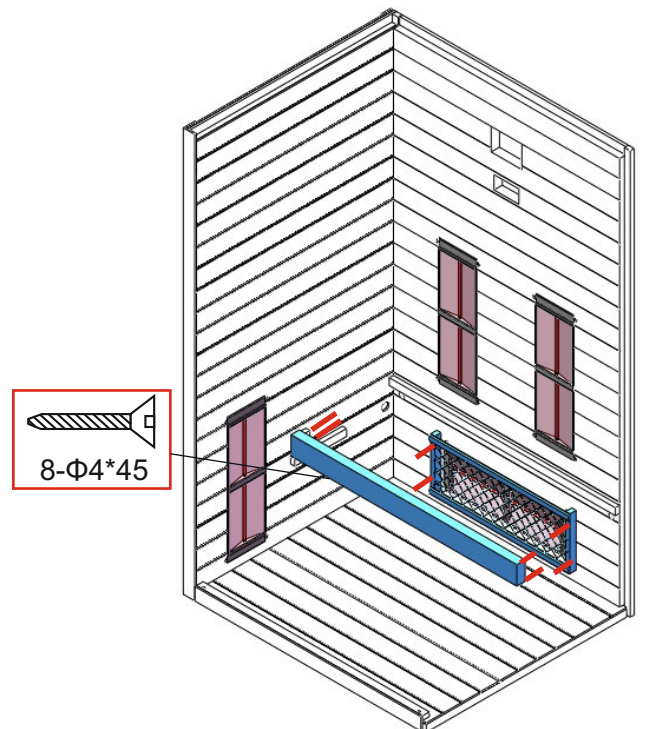
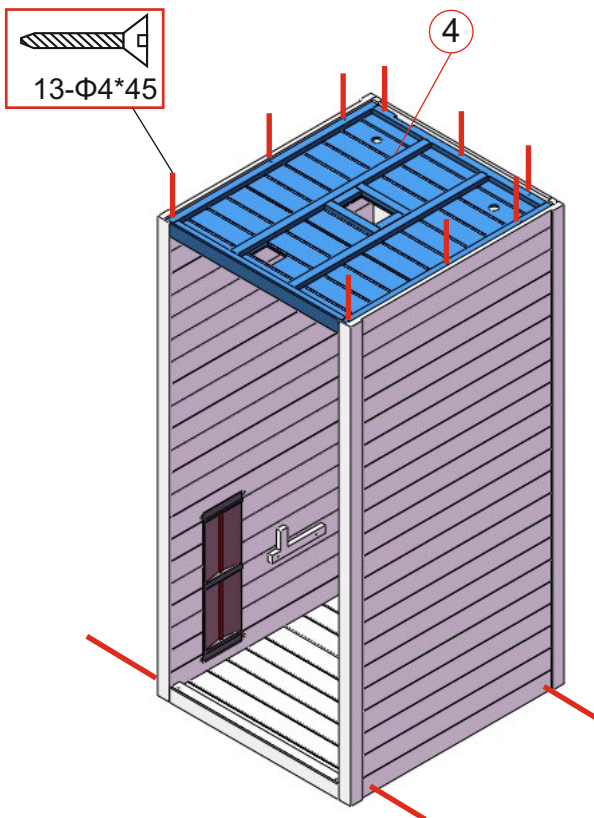
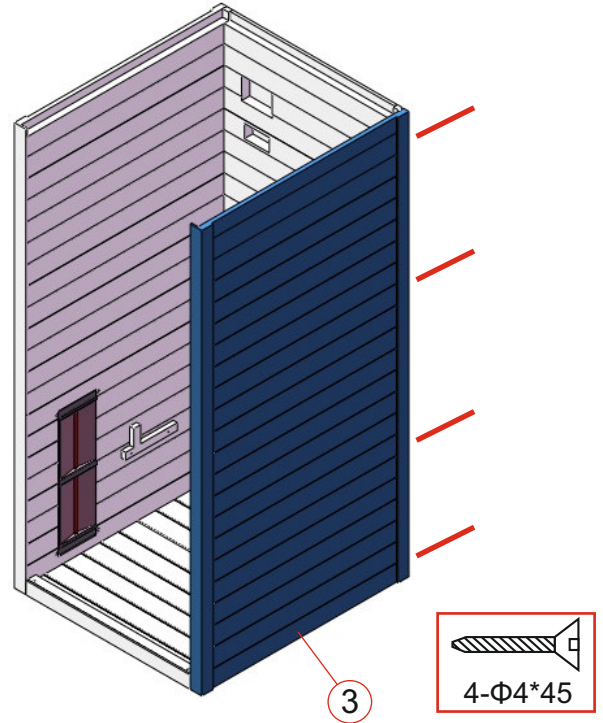
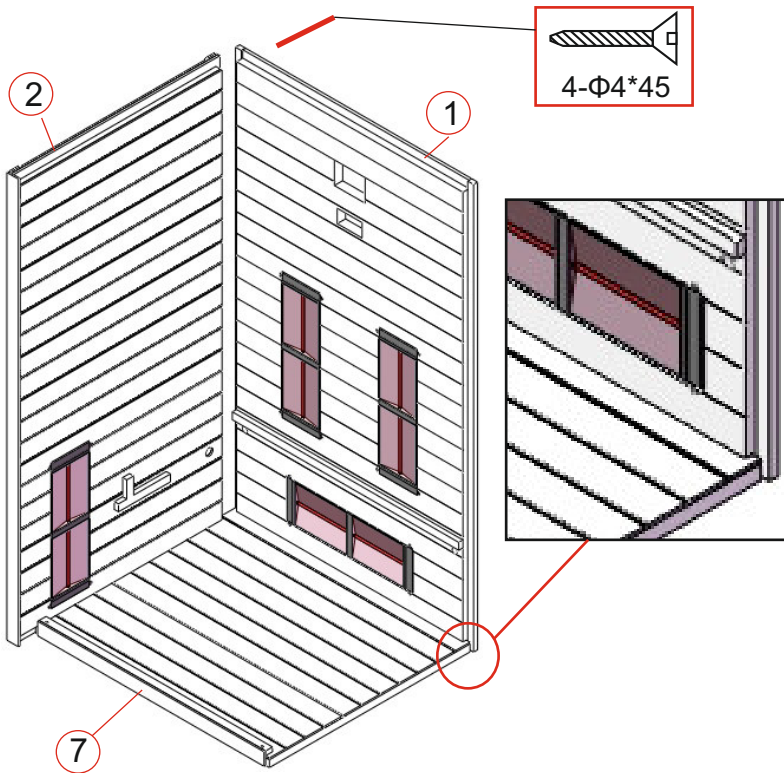

SZERELÉSI ÚTMUTATÓ

Az összeszerelés lépései

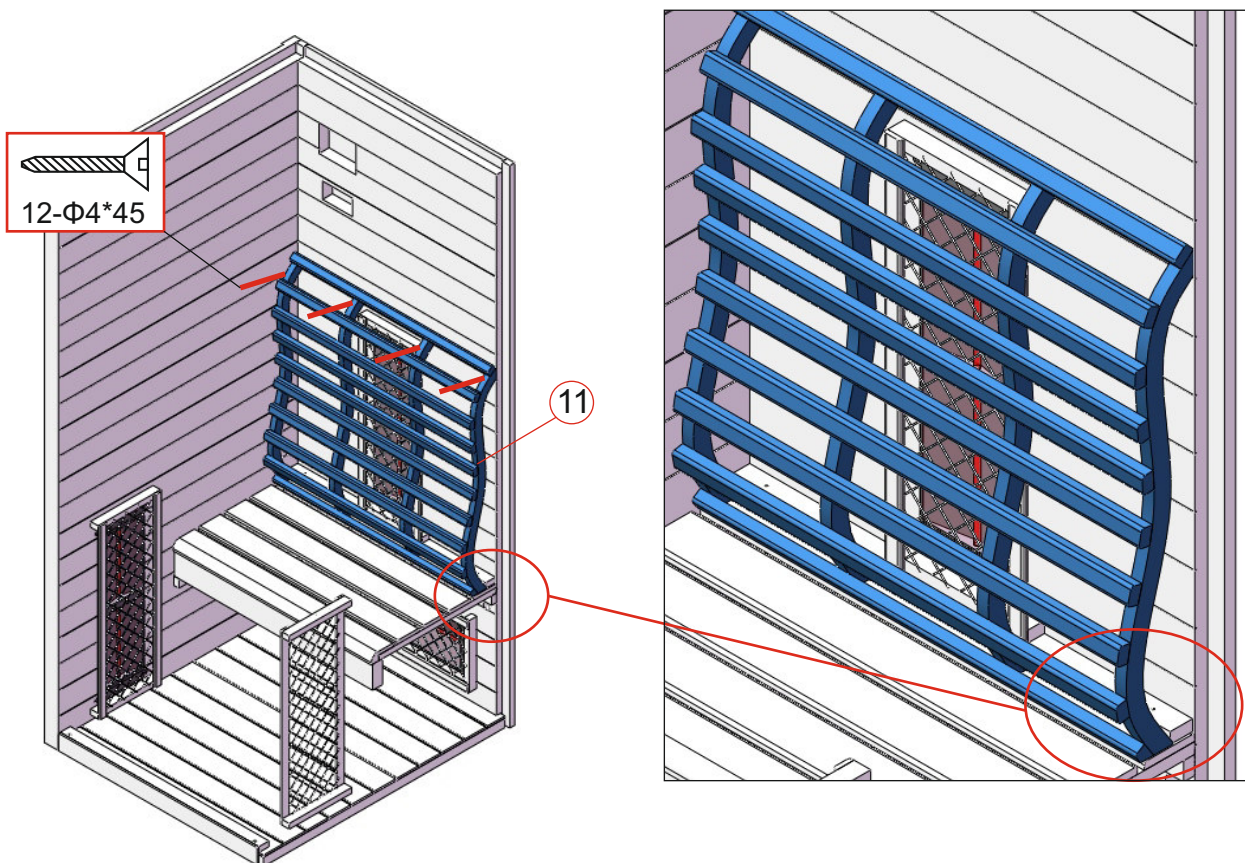
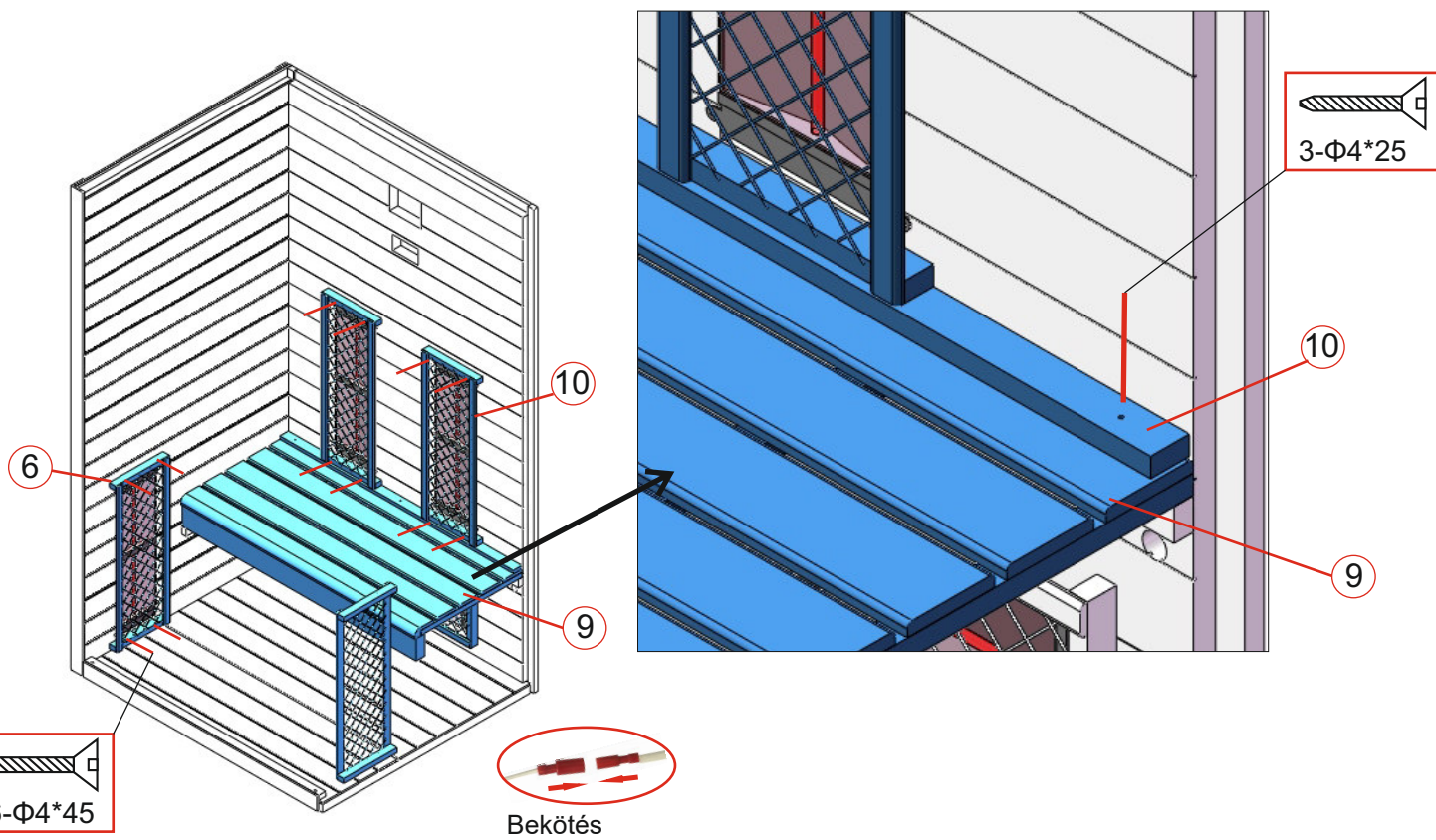

SZERELÉSI ÚTMUTATÓ

Az összeszerelés lépései

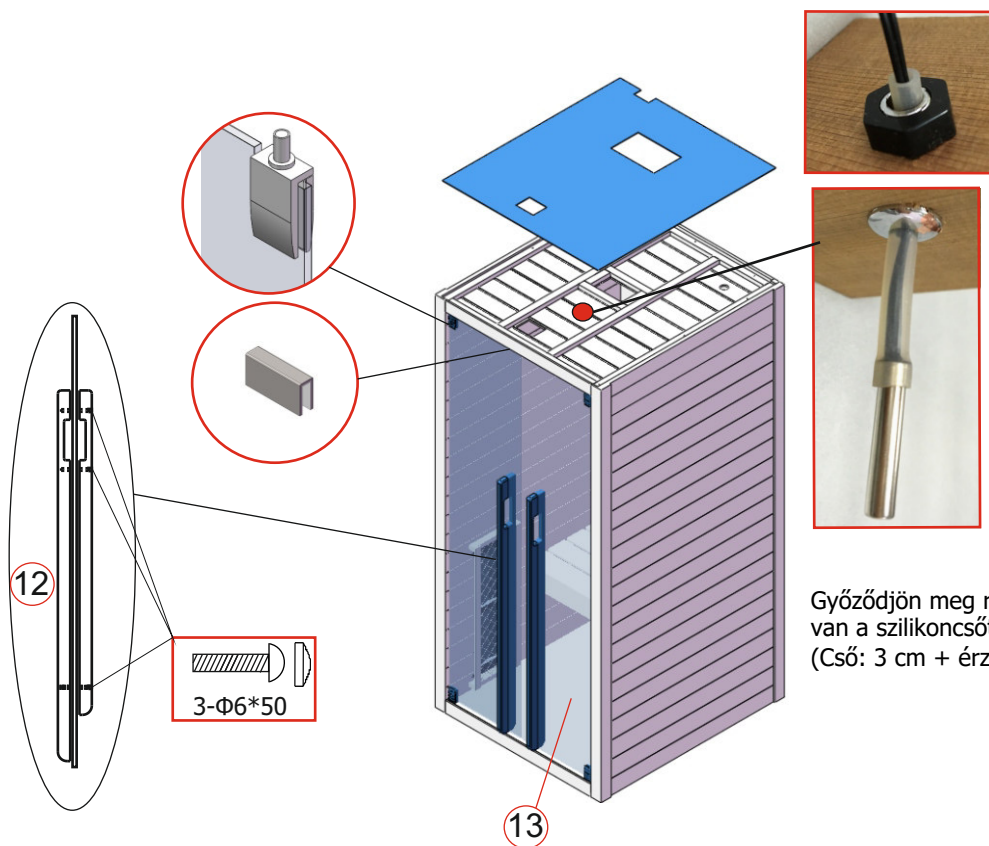

Győződjön meg róla, hogy a hőmérséklet-érzékelő kb. 2 cm-re van a szilikoncsőtől.
(Cső: 3 cm + érzékelő: 2 cm = 5 cm a tetőtől)





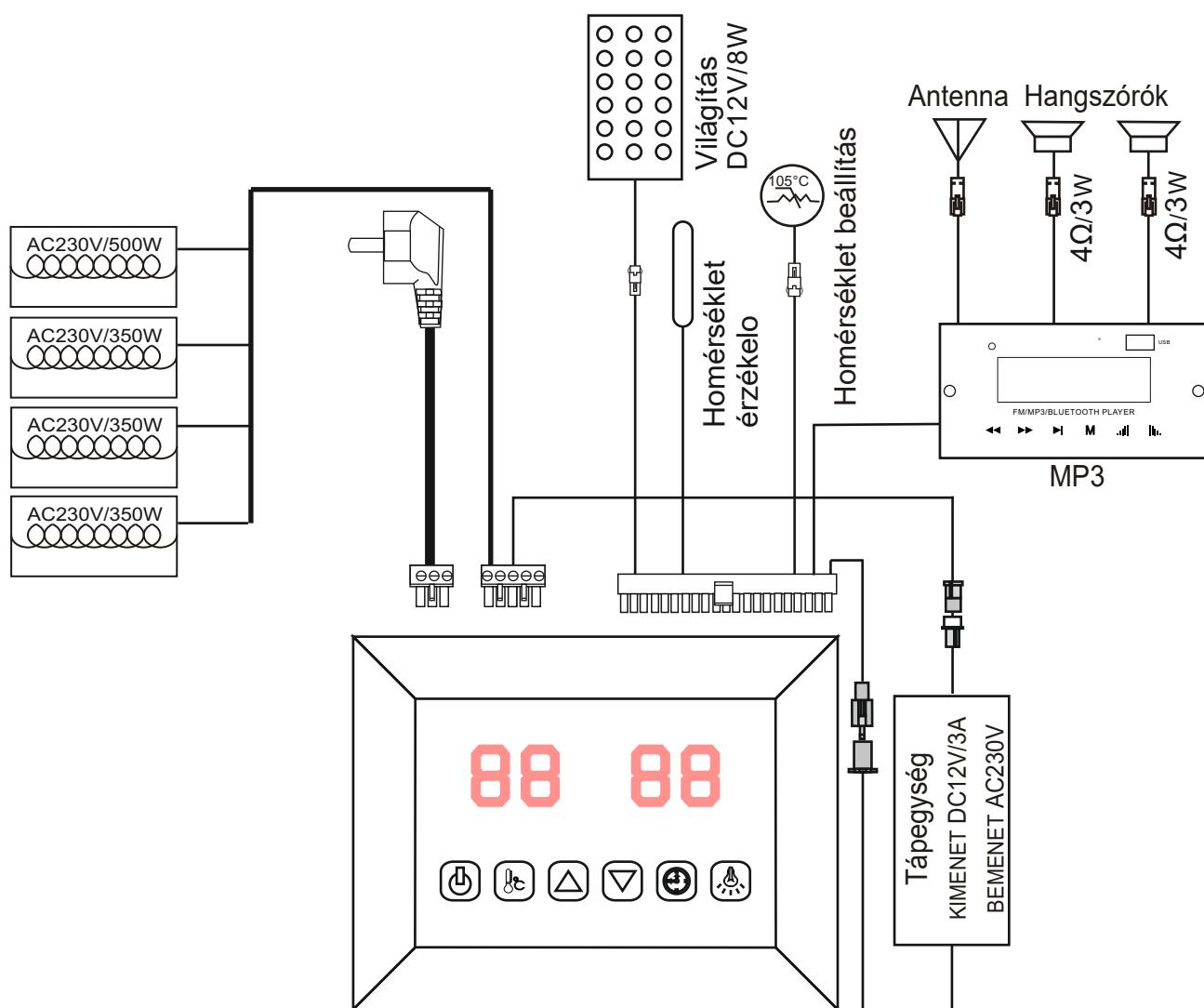

KAPCSOLÁSI RAJZ

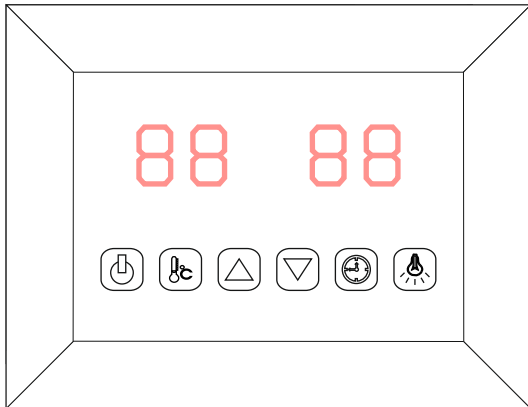
Bemeneti feszültség	AC230V/50HZ
Teljesítmény	2200W
Áramerősség	10A
Biztonsági fokozat	I
Modell	FKF-603



KEZELÉSI ÚTMUTATÓ



-  BE / KI
-  Fényterápia
-  Hőmérséklet
-  Időtartam
-  Hőmérséklet/Időtartam +
-  Hőmérséklet/Időtartam -

Csatlakoztassa a tápegységet a hálózati aljzathoz. Amint a LED-kijelző villogni kezd, lehetősége van az infravörös sugárzók, a világítás és a zenelejátszó bekapcsolására.

1) Bekapcsolás

Nyomja meg a bekapcsoló gombot a sugárzók bekapcsolásához. Az alapértelmezett időtartam 99 perc, a kijelző a kabin hőmérsékletét mutatja.

A gomb ismételt megnyomásával a sugárzók a beállított időtartam letelte előtt is kikapcsolhatók.

2) Hőmérséklet beállítás

A baloldali kijelzőn a levegő hőmérséklete látható. A +/- gombok segítségével állítsa be a kívánt hőmérsékletet 35°C és 60°C között, intervallum: 1°C.

A beállításra 10 másodperce van (addig a kijelző villog), majd automatikusan megjelenik a levegő hőmérséklete.

Ha a kabin hőmérséklete eléri a beállított értéket, a sugárzók automatikusan kikapcsolnak.

Fagyvédelem - kizárólag bekapcsolt állapotban működik: ha a hőmérséklet 4°C alá csökken, a sugárzók automatikusan bekapcsolnak.

Megjegyzés: A kabinban elérhető maximális hőmérséklet alacsonyabb lehet a kívánt hőmérsékletnél. Ez a kabinon kívüli hőmérséklettől függ. Átlagos hőmérséklet: 40°C.

3) A fűtés időtartamának beállítása

A jobboldali kijelzőn a beállított időtartamból hátralévő idő látható. A +/- gombok segítségével állítsa be a kívánt időtartamot 5 perc és 99 perc között, intervallum: 1 perc.

A beállított időtartam leteltekor a sugárzók automatikusan kikapcsolnak.

Alapértelmezett időtartam: 99 perc.

4) Fényterápia

Nyomja meg röviden a gombot a kívánt szín beállításához (összesen 7 szín választható).

A gomb hosszú megnyomásával a színek 5 másodpercenként automatikusan váltakoznak.

Kikapcsolásához nyomja meg ismételten röviden a gombot.

5) Zenelejátszó

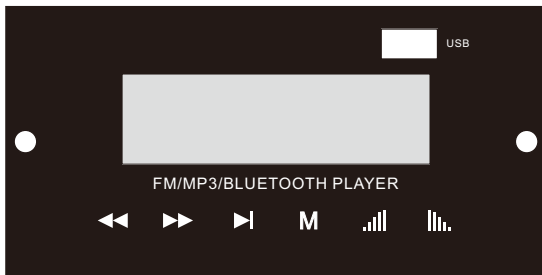

M	Hosszan: be- ill. kikapcsolás Röviden: üzemmód kiválasztása (MP3 / Bluetooth / FM rádió)
▬▬▬	Hangerő +
◀◀	Röviden: előző zeneszám / rádió csatorna Hosszan: automata csatornakeresés (FM rádió mód)
▶▶	Röviden: következő zeneszám / rádió csatorna Hosszan: automata csatornakeresés (FM rádió mód)
▶	Röviden: lejátszás / megszakítás ill. némítás (FM rádió mód) Hosszan: csatorna elmentése (FM rádió mód)
▬▬▬	Hangerő -

Tisztítás, karbantartás

Tisztítsa meg a kabint nedves pamutkendővel, majd tiszta, száraz ruhával törölje szárazra.

Az üvegeket ablakisztitóval és puha ruhával tisztítsa meg.

A kezelőpanelt nem érheti víz! A tisztításhoz használjon olyan tisztítókendőt, amelyet csak enyhén nedvesített meg enyhe szappanos oldószerrel (mosogatószerrel). Ne használjon kémiai tisztítószereket a kabin tisztításához.

Kérjük, háromhavonta húzza meg a pad csavarjait, hogy elkerülje a meglazulást vagy a leesést.

Használati és biztonsági útmutató

Kérjük, hogy használat előtt olvassa át az alábbi útmutatót.

Ha kétségei merülnek fel, hogy használhatja-e a kabint, kérje ki kezelőorvosa véleményét.

Ha a kabin használata közben szédülést vagy hőhullámokat tapasztal, azonnal hagyja el a kabint!!

1. Mindig az Önnek kellemes hőmérsékletet állítsa be, ez általában 40-45°C.
2. A veritékezés – egyéni adottságoktól függően – általában 10-15 perc után indul meg. 45 percnél hosszabb szaunázás nem javasolt. Optimális időtartam: 20-30 perc
Ha a szaunát 60 percgig használta, kapcsolja ki és tartson legalább fél óra szünetet!
3. A beállított hőfoktól függően használat közben a sugárzók automatikusan ki- illetve bekapcsolnak.
4. Használat közben kinyithatja az ajtót, ezáltal átmenetileg csökkentheti a hőmérsékletet és friss levegőt engedhet a kabinba.
Az infravörös fény minden előnye élvezhető nyitott ajtó mellett is.
5. A kabin használata során (a veritékezés által) az emberi szervezet sok vizet veszít, ezért ajánlott a szaunázás megkezdése előtt, a használat során és után is elegendő folyadék bevitel.
6. Ha a kabin használata előtt meleg vagy forró zuhanyt vesz, még intenzívebbé teheti a veritékezést. Próbálja ki! Zuhanyozás után törölje magát teljesen szárazra, mielőbb a kabinba megy, mert a víz károsítja a kabin faanyagát.
7. A szaunázáshoz minimum 3 törölközőt használjon. Egyet terítsen a padlóra, a lába alá, egyet a padra, amire ráül, a harmadikkal pedig rendszeresen itassa fel testéről az izzadságot.
8. Szaunázás közben masszírozza fáradt vagy megviselt izmait, ezzel gyorsítja regenerálódásukat.
9. A szaunázás megkezdése előtt egy órával már ne egyen semmit. Legjobb, ha éhgyomorral meg a kabinba. A teli gyomor rosszul érezhetővé vezethet.
10. A kabin az alvászavarok ellen is hatásos. Ha szaunázás után fekszik le, nyugodtabban alszik, pihenten ébred.
11. Ha megfázás, nátha vagy influenza kezdeti tünetei jelentkeznek Önnél, használja a kabint. Az infravörös fény erősíti az immunrendszert és segít a vírusok legyőzésében.
Ha a betegség már előrehaladott stádiumban van, beszélje meg orvosával, javasolja-e a kabin használatát.
12. Ha végtagjait és izmait szeretné erősíteni, mozgassa azokat minél közelebb a sugárzókhoz.
13. Ne menjen közvetlenül a szaunázás után zuhanyozni. Használat után rövid ideig nyitott ajtó mellett üljön a kabinban, amíg megszűnik a veritékezés. Csak ezután tusoljon le. Kezdje a tusolást meleg vízzel, s fokozatosan csökkentse a víz hőmérsékletét, amíg lehűl a teste.
14. Megerőltető fizikai igénybevétel (sport, munka) után ne használja a kabint. Várjon legalább 30 percet, amíg szervezete pihen és lehűl.
15. Ha tűz ütne ki a kabinban, megfékezésére soha ne használja ruháit vagy törölközőit.
16. Tűzesetek és elektromos zárlatok elkerülése érdekében a sugárzók közelében ne használjon fém tárgyakat. Ne nyúljon a forró villanykörtéhez! Ha izzót kell cserélni, előtte áramtalanítsa a kabint és várja meg, míg az izzó kihűl.
17. A sugárzókat nem érheti víz! Ügyeljen rá, hogy a sugárzókra ne fröcsögjön víz vagy veriték, mert ez rövidzárlatot okozhat.
18. A sugárzókat soha ne takarja le, mert ez túlmelegedést okoz, ezért tűzveszélyes. Mindig tartsa távol a sugárzóktól a gyúlékony anyagokat (pl. törölközőket).
A sugárzó használat közben felmelegszik. Ne érintse meg a sugárzókat a használat során és röviddel utána, mivel a forró részek miatt fennáll az égési sérülések veszélye.
Ha sugárzót kell cserélni, előtte áramtalanítsa a kabint és várja meg, míg a sugárzó kihűl.
19. Háziallatokat ne engedjen a kabinba!
20. Amennyiben nem használja a készüléket, figyeljen rá, hogy mindig kapcsolja ki.

Mikor ne használja az infrakabint?

1. Ha testén sebek vannak.
2. Ha szembetegségben szenved.
3. Ha bőre leégett a napon.
4. Idős, legyengült személyeknek, krónikus betegségben szenvedőknek, várandós anyáknak és kisgyerekeknek nem javasolt a kabin használata.

Gyermekek 6 éves kor alatt csak felnőtt felügyelete alatt tartózkodhatnak a kabinban.

5. Feltétlenül konzultáljon orvosával a kabin használata előtt, ha Ön túlsúlyos, szívbeteg, magas a vérnyomása, keringési problémákkal küzd, cukorbeteg vagy rosszul tűri a meleget.
6. Soha ne használja a kabint, ha gyógyszert vett be, alkoholt vagy kábítószerrel fogyasztott, mert ezek használata a szaunában eszméletvesztéshez vezethet.

Saună cu infraroșu

F20120

Instrucțiuni de instalare și funcționare

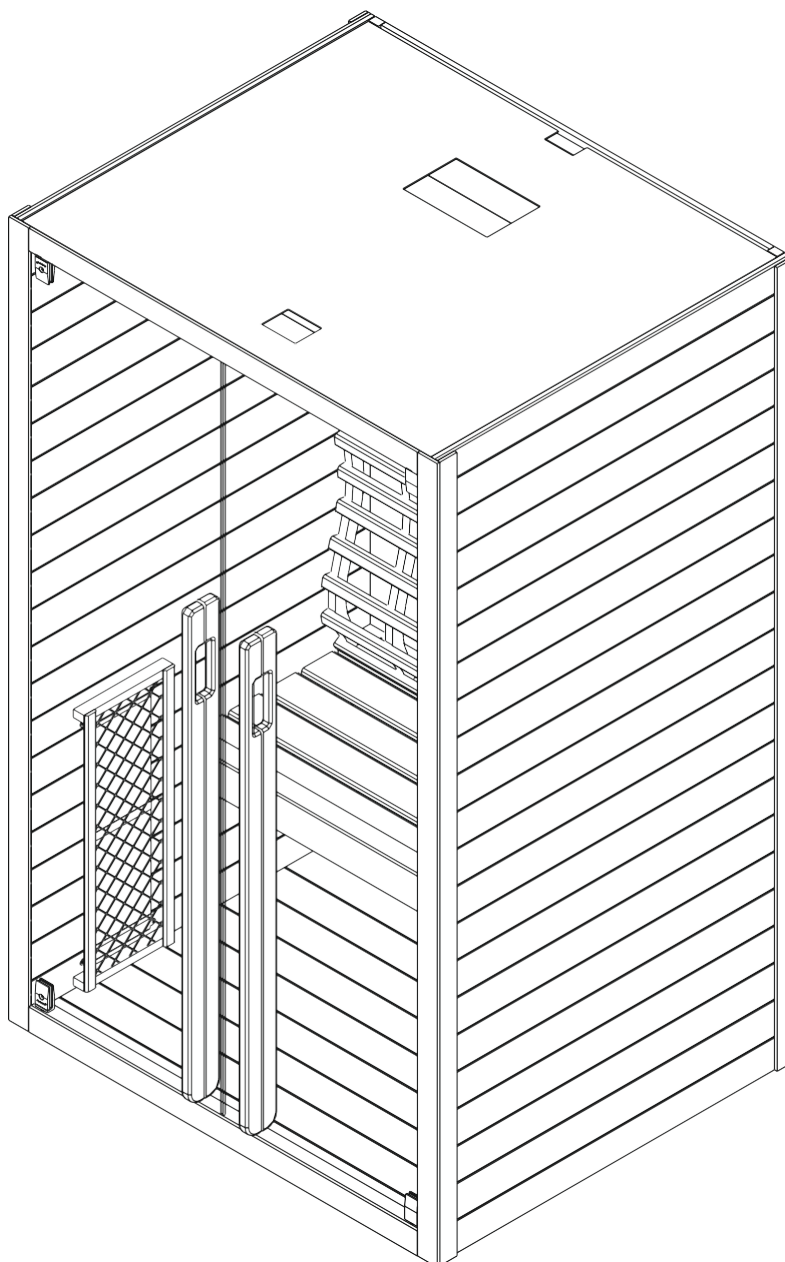

PREFAȚĂ

Vă mulțumim pentru achiziționarea produsului nostru.

Vă rugăm să citiți cu atenție acest manual înainte de asamblare și apoi salvați-l. Vă rugăm să rețineți numărul de serie al cutiei de control a cabinei, deoarece acest număr este necesar atunci când reparați sau comandați piese de schimb.

ATENȚIE

Instalarea și repararea trebuie făcute numai de un electrician calificat!

Verificați evaluarea sursei de alimentare și asigurați-vă că priza împământată este conectată corect înainte de instalare. Utilizați numai piese originale. Nu împărțiți priza cu alte aparate.

Când nu este utilizat, opriți unitatea de alimentare a cabinei.

Localizați cabina în interior și pe o suprafață dreaptă, plană și uscată.

ATENȚIE

Încălzitoarele nu trebuie supuse pulverizării cu apă; capetele de duș nu trebuie instalate în cabina cu infraroșu. Acoperirea radiatorului provoacă un pericol de incendiu din cauza supraîncălzirii. Nu acoperiți încălzitoarele!

Păstrați materialele / obiectele inflamabile sau ușor combustibile (de exemplu, prosoapele) departe de calorifer în orice moment. Nu atingeți radiatorul în timpul și la scurt timp după utilizare ca un pericol de ardere există din cauza pieselor fierbinți.

Becul se încălzește în uz. Dacă becul trebuie schimbat, deconectați cabina și lăsați becul să se răcească înainte de a-l schimba.

În cazul în care conexiunea electrică se deteriorează, aceasta trebuie înlocuită fie de producător, fie de un electrician licențiat!

AVERTISMENT

Dacă suferiți de boli sau alte probleme legate de sănătate, în special afecțiuni cardiace sau tulburări circulatorii sau dacă luați medicamente, trebuie să consultați un medic înainte de a utiliza sauna cu infraroșu. Copiii și persoanele cu dizabilități nu ar trebui să fie niciodată în cabină fără supraveghere.

Dacă vă simțiți inconfortabil în timp ce utilizați cabina cu infraroșu, opriți-vă imediat și consultați-vă cu medicul dumneavoastră. Nu mergeți niciodată într-o cabină cu infraroșu fierbinte dacă ați consumat alcool, medicamente puternice sau narcotice.

Detalii tehnice

Model	Întrebarea 20120	
Materialul cabinei	Lemn de Cucută	
Lungime	1200 mm	
Lățime (adâncime)	1000 mm	
Înălțime	1950 mm	
Voltaj	230V 50Hz	
Radiator	Tip	Ruby Lampa Halogen
	General	2200W 10A
	Panoul din spate	350W x 2
	Panou lateral	500W x 2
	Panoul frontal	500W x 1

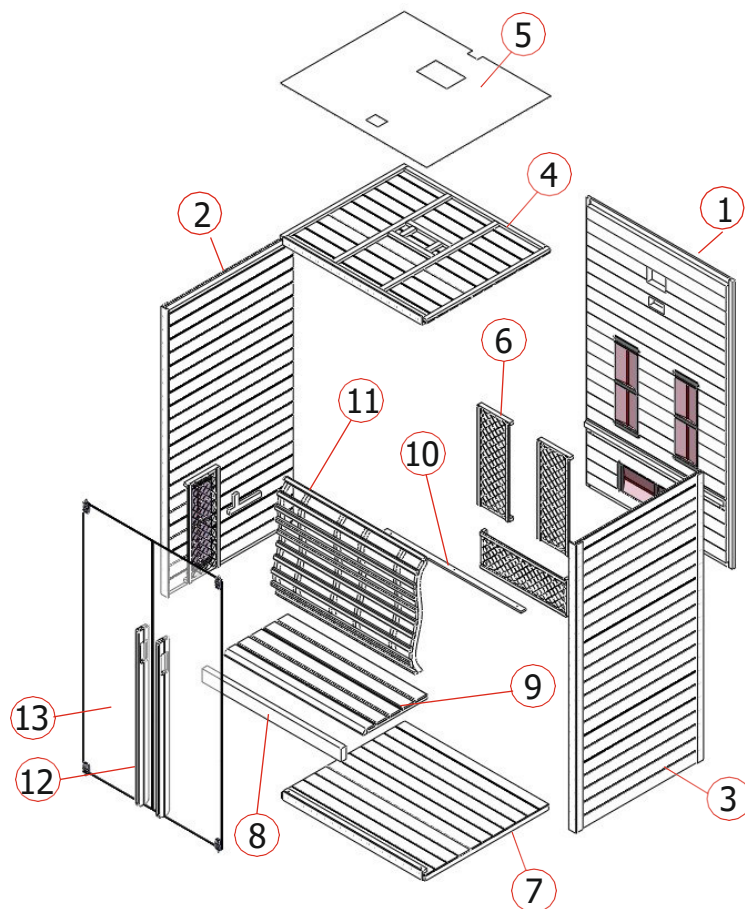

LISTA DE PIESE



Cabină Piese individuale (variații sunt posibile)

Nu	NUME	QTY
1	Panoul din spate (1950 * 1149 * 44mm)	1
2	Panou lateral 1 (1950 * 1000 * 48mm)	1
3	Panou lateral 2 (1950 * 1000 * 48mm)	1
4	Panou plafon (1145 * 970 * 55mm)	1
5	Capac MDF (1145 * 970 * 3mm)	1
6	Placă de acoperire de protecție laterală (670 * 250 * 41mm))	5
7	Placă de bază (1125 * 965 * 61mm)	1
8	Capac frontala bancă (1087 * 90 * 40mm)	1
9	Șezut (1087 * 500 * 33mm)	1
10	Placa decor (1085 * 40 * 13mm)	1
11	Spătar (1087 * 762 * 92mm)	1
12	Usa din sticla (1818 * 537.5 * 6mm)	2
13	Mâner ușă (exterior,1200 * 40 * 25mm & interior,1050 * 40 * 25mm)	2

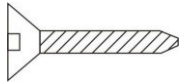
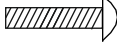
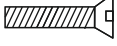
Piese hardware (sunt posibile diferențe)

					
Φ4*45	Φ4*25	Φ4*12	Φ6 *50	40 * 20 * 10	60 * 35 * 19
51x	3x	19x	3x	1x	2x

INSTRUCȚIUNI DE ASAMBLARE











Sfaturi de asamblare

Vă rugăm să scoateți ambalajul de transport și să verificați dacă cabina cu infraroșu a fost livrată complet și intactă înainte de a începe asamblarea.

Un minim de 2 persoane este necesar pentru a asambla cabina.

Vă rugăm să verificați alinierea și diametrul orificiului găurilor preforate pentru a evita deteriorarea lemnului. Înălțimea minimă a camerei necesară pentru instalare este de 2020 mm.

Instrumente

	Șurubelniță (Kit)		Bandă de măsură		bormașina
	Burghiu (Kit)		Ciocan		
	Cheie inbus (Kit)		cutter		scara
	Nivela		Creion		

INSTRUCȚIUNI DE ASAMBLARE

Pași de asamblare

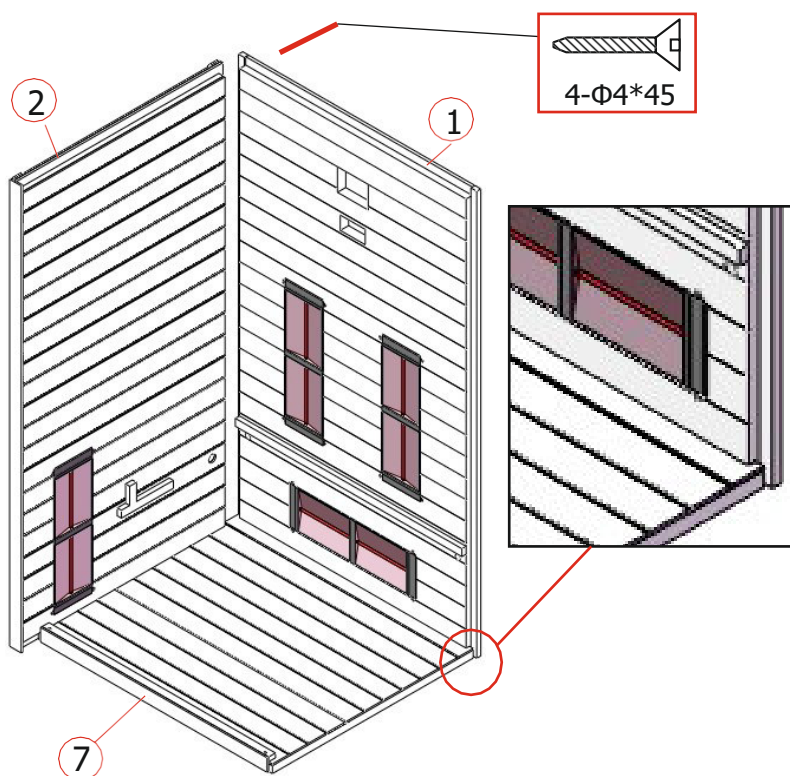

(1)

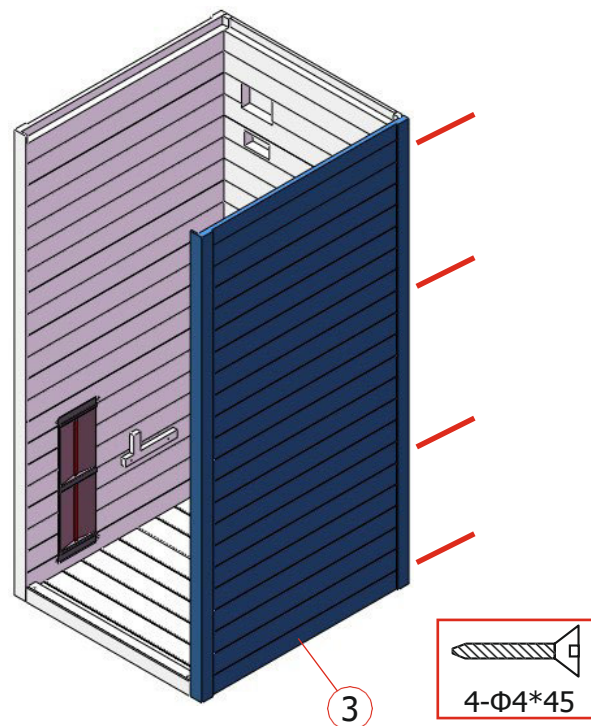

(2)

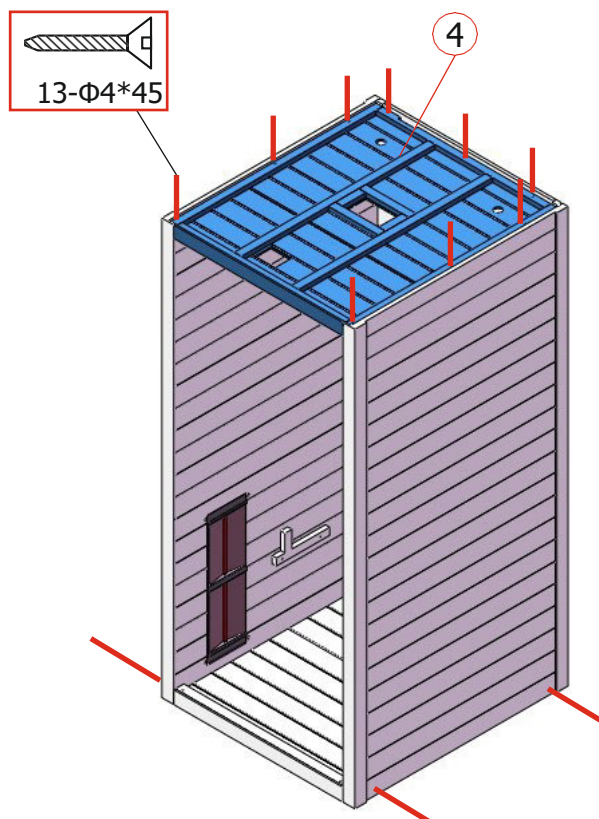

(3)

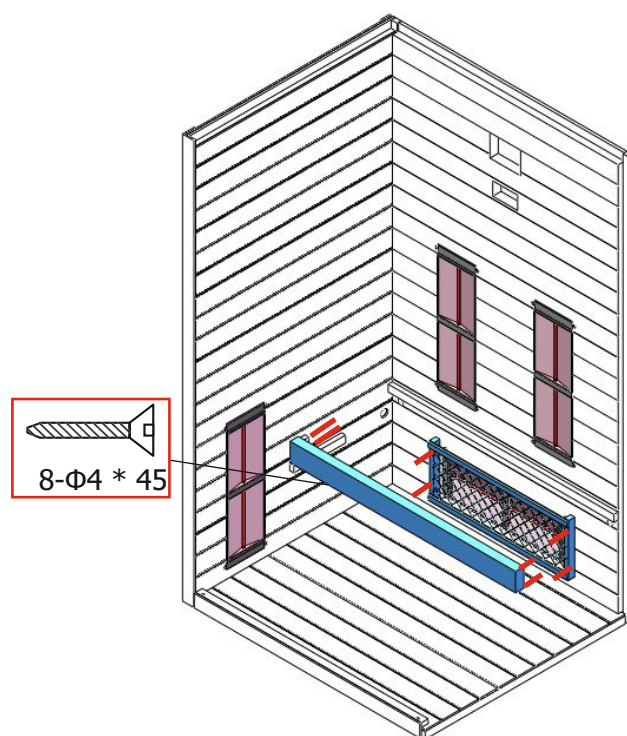

(4)

INSTRUCȚIUNI DE ASAMBLARE

Pași de asamblare

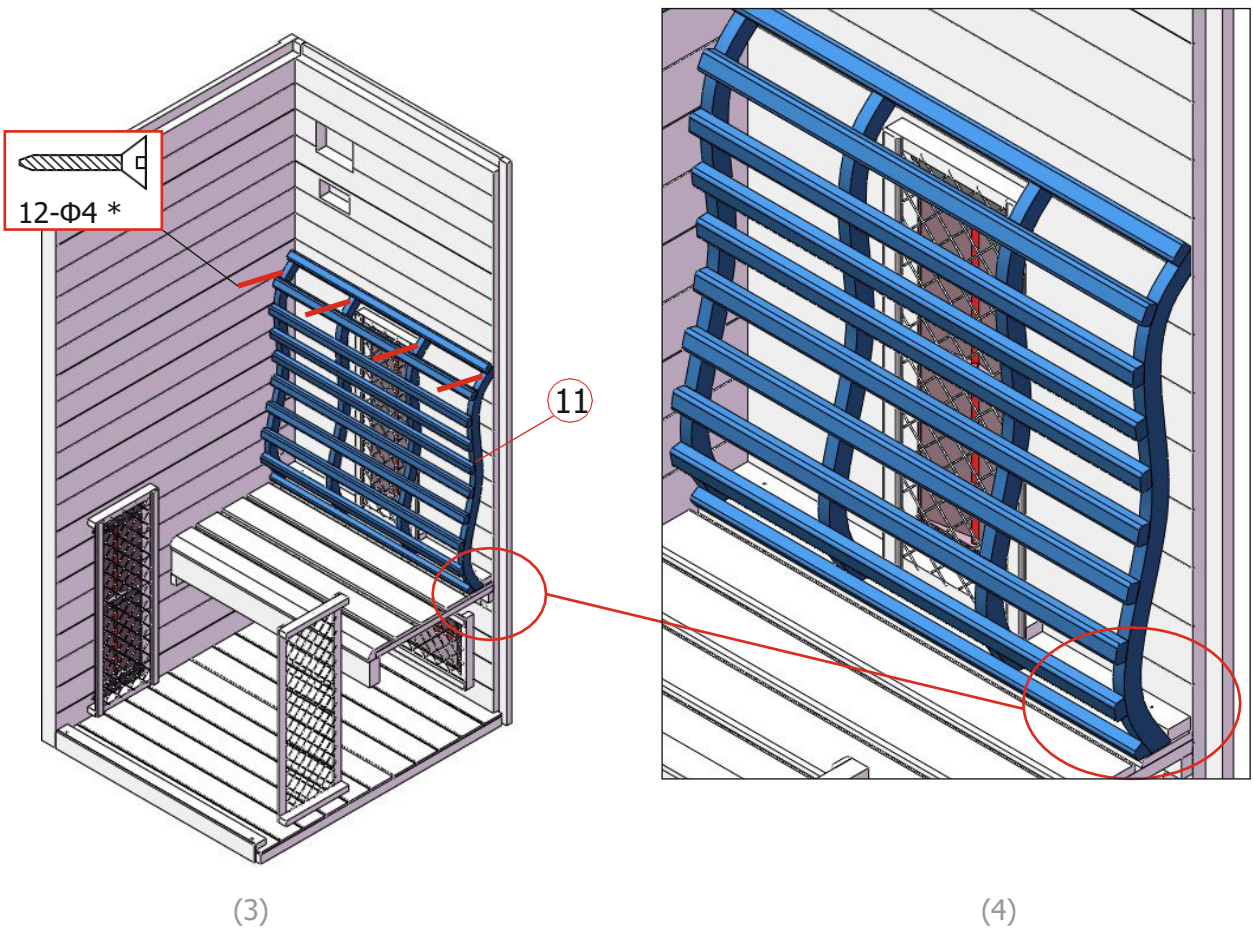
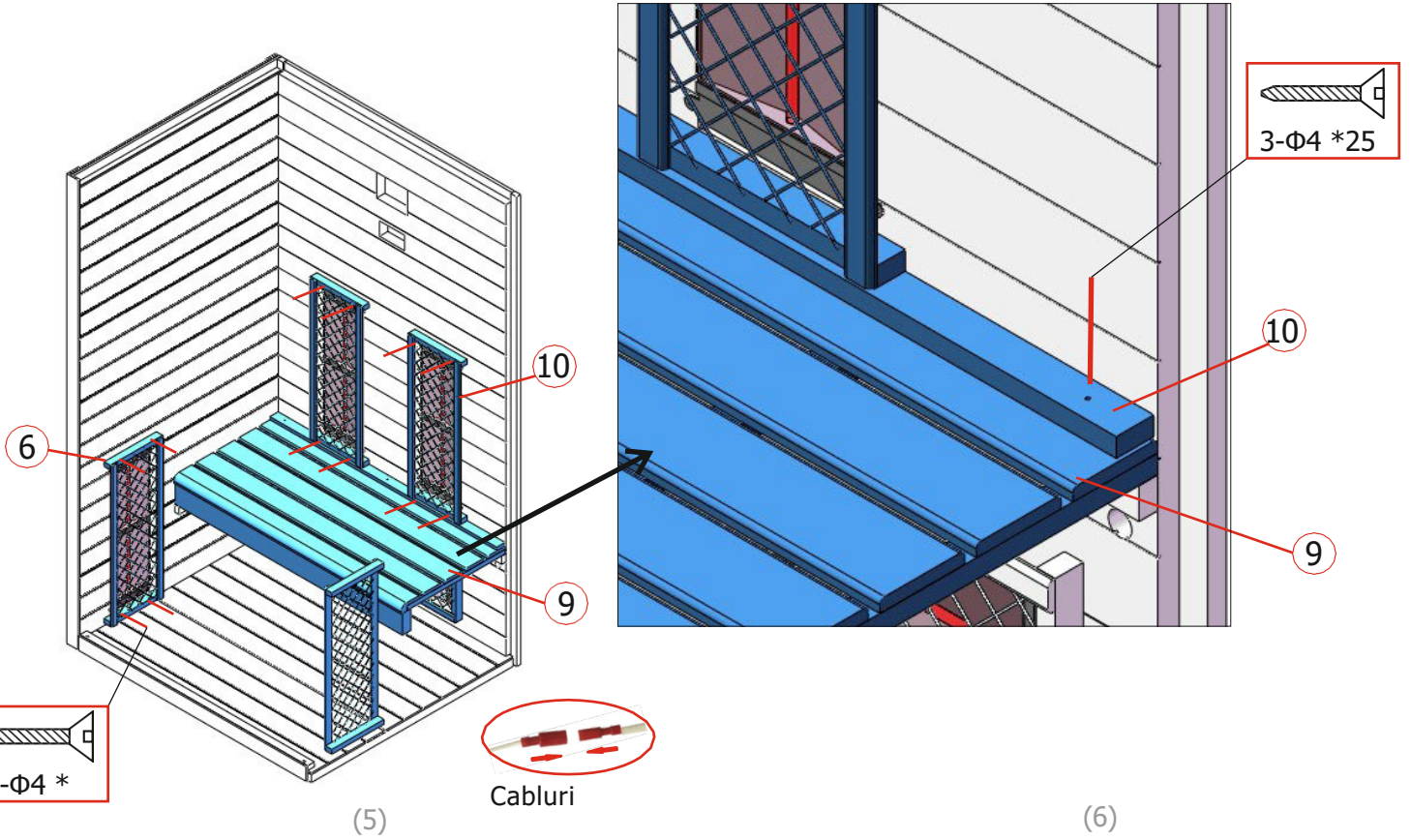

INSTRUCȚIUNI DE ASAMBLARE

Pași de asamblare



DIAGRAMA CIRCUITULUI



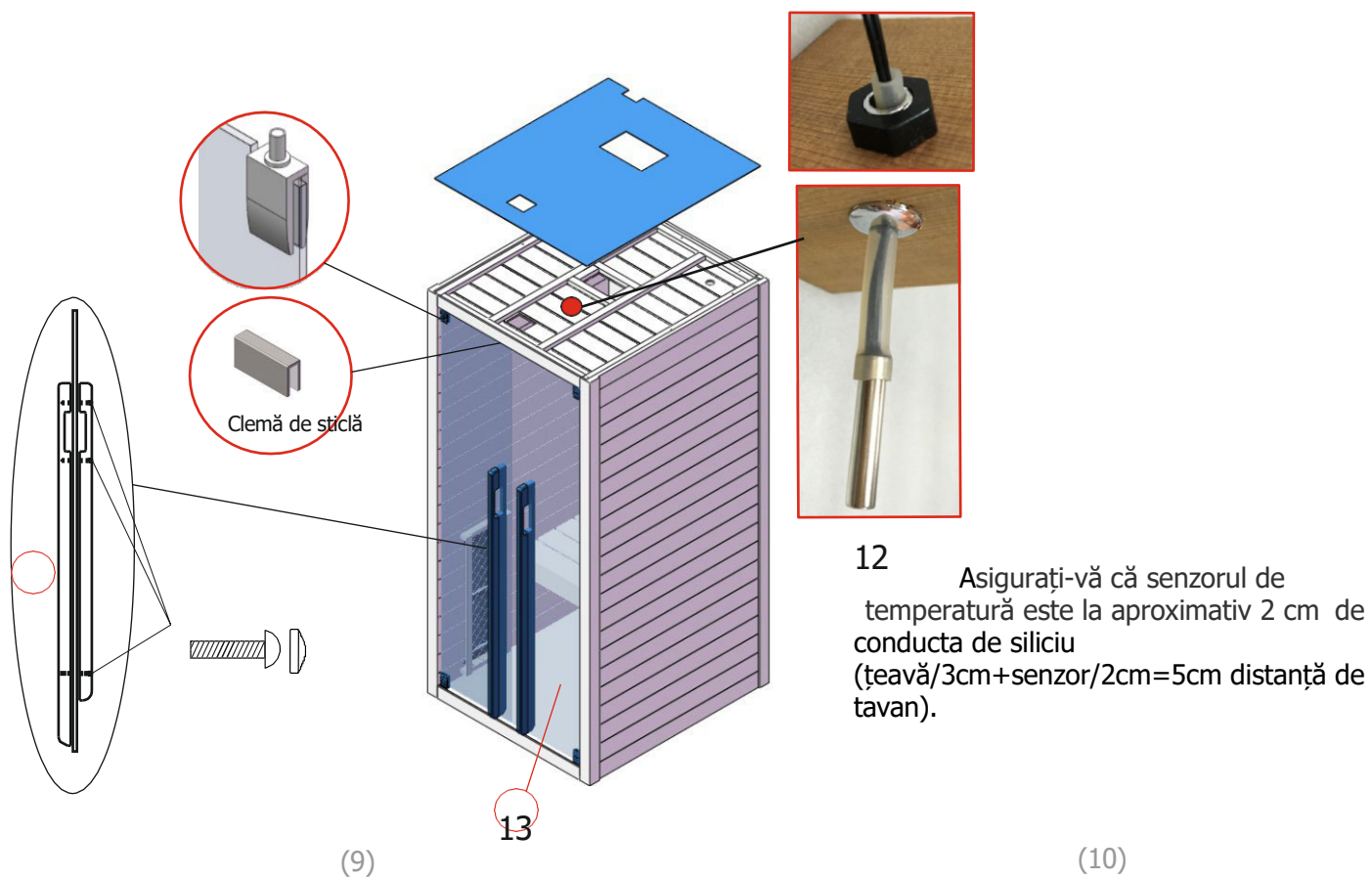
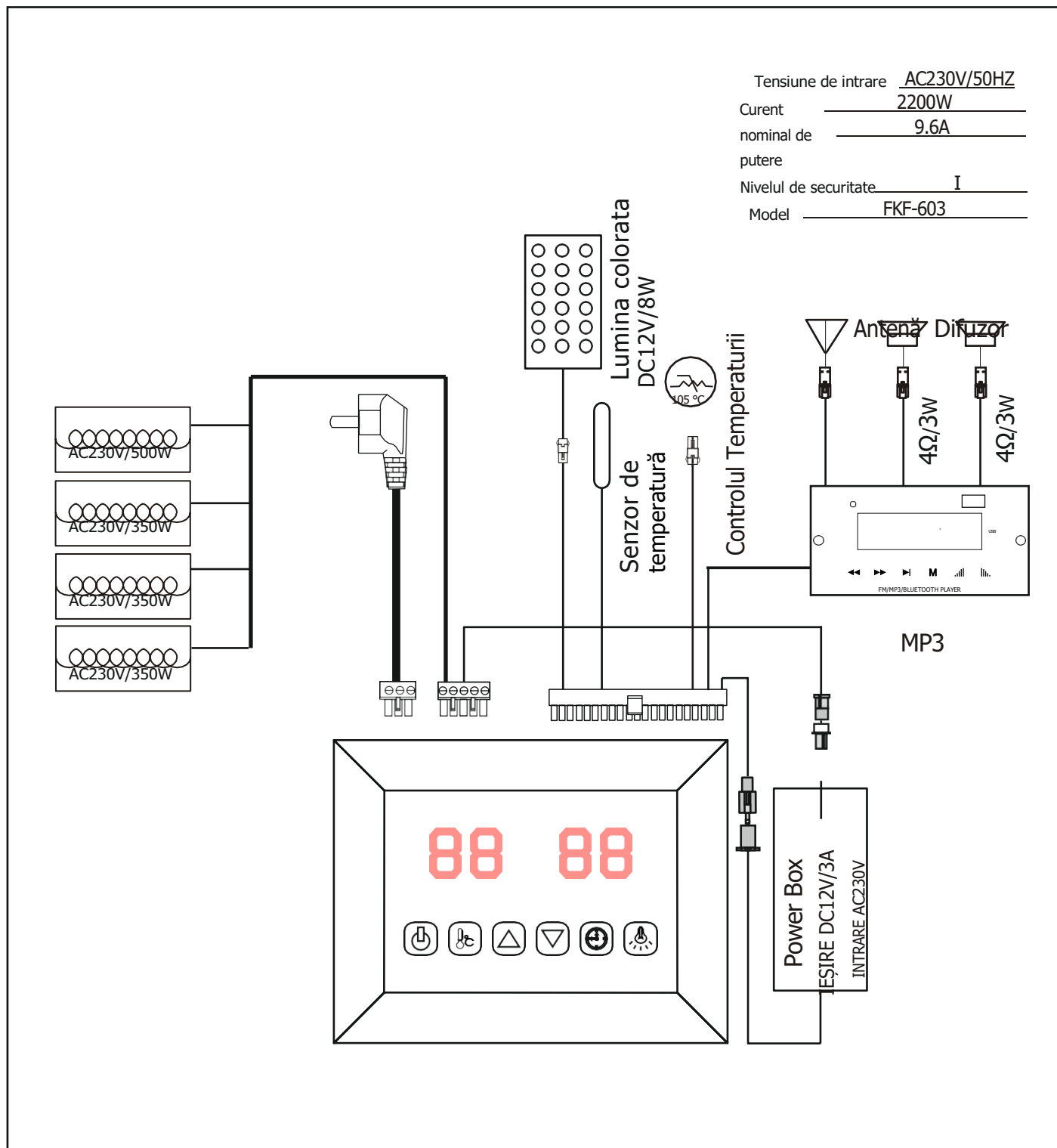
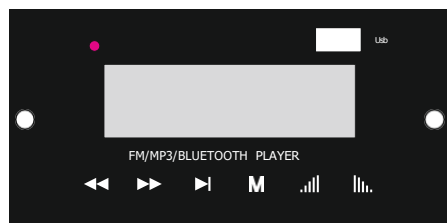
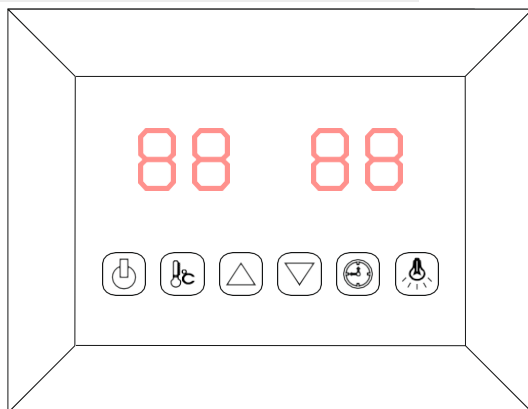

- PORNIT /OPRIT
- Culoare lumina
- Temperatură
- Setarea orei
- Timp / Temperatură **+**
- Oră / Temperatură **-**

Conectați adaptorul de alimentare la priza de perete. Indicatorul LED va începe să clipească pe ecran. Acum este posibil să porniți încălzitoarele cu infraroșu, lumina și funcția de muzică.

1) Start

Apăsați pentru a porni afișajul și încălzitoarele vor începe să funcționeze. Durata este setată automat la 99 de minute și temperatura aerului din cabină este afișată. Prin apăsarea din nou, încălzitoarele pot fi oprite.

2) Setări de temperatură

Afișajul din stânga arată temperatura aerului. Apăsați pentru a ajunge la temperatura dorită de la 35 ° C la 60 ° C, prin apăsarea butoanelor , interval = 1 ° C. Numărul de setare clipește 10 secunde și apoi afișează automat temperatura aerului. La această temperatură, încălzitoarele se opresc automat; Dacă valoarea temperaturii setate scade cu 4 ° C, cabina pornește automat.

Vă rugăm să rețineți: Temperatura maximă a aerului care poate fi atinsă în cabină poate fi sub temperatura dorită. Acest lucru depinde de temperatura din afara cabinei. Temperatura standard = 40 ° C

3) Setări de timp

Afișajul potrivit se referă la durata de timp. Apăsați puteți seta timpul dorit de la 5min la 99min apăsând tastele / ; Interval = 1min; Când numărătoarea ajunge la 00, încălzitoarele se vor opri automat. Timp implicit = 99minute.

Lumina colorata

Apăsând scurt, puteți seta culoarea dorită (7 culori în total) și opri lumina. Apăsați lung pentru a intra în modul ciclu automat schimbând cele 7 culori automat la fiecare 5 secunde.

4) Mp3 Player

Activați playerul MP3 apăsând și ținând apăsat butonul "" de pe playerul MP3. Selectați modul preferat cu scurte apăsări repetate ale butonului "" de pe playerul MP3. (USB, CARD MMC, Bluetooth, radio FM)

Modul USB/SD sau Bluetooth :

Puteți alege melodii apăsând scurt sau regla volumul in intervalul disponibil (0-32)

Apăsați tasta pentru a pune pauză sau pentru a relua redarea.

Modul radio FM :

Apăsați lung tasta pentru căutare (87.5MHZ-108MHZ) automată, sistemul va salva toate frecvențele găsite. Puteți alege frecvențele memorate apăsând scurt tastele și apăsând lung aceleași taste pentru a ajusta volumul (0-32).

SERVICE

Instrucțiuni de utilizare

Beți multe lichide înainte și după utilizarea cabinei cu infraroșu .

Uscați-vă complet pielea.

Temperatura optimă a cabinei pentru o ședință plăcută se situează între 35 și 40°C.

După o perioadă de încălzire de cel mult o oră, cabina trebuie oprită și o frână de încălzire de trebuie luate cel puțin 30 de minute .

Se recomandă să faceți un duș cald și să vă relaxați după utilizare.

Instrucțiuni de întreținere

Curățați cabina cu un prosop de bumbac umed, uscați cu un prosop uscat curat.

Curățați sticla cu un dispozitiv de curățare a ferestrelor / sticlei și o cârpă moale.

Nu turnați apă în panoul de control și nu-l curățați cu cârpă umedă. În scopul curățării, utilizați o cârpă de curățare care a fost doar ușor umezită cu un solvent ușor de săpun (detergent de vase).



Nu utilizați detergenți chimici pentru a curăța cabina.

Vă rugăm să fixați șuruburile băncii minim o dată la trei luni, astfel evitați slăbirea lor și desprinderea, evitând astfel accidentările sau deteriorarea componentelor saunei.

Note:

SERVSARE

CARD DE GARANȚIE

Saună	
Model: F20120	
Încălzitor: panou din carbon	
Lemn: Brad canadian	
Specificații: 230V 50Hz ~ 2200W	
	Reciclabil!
Serie-Nr.:	
Nr. de ordine:	

Data achiziției: _____

Numărul de serie: _____

Numărul de referință: _____

Nume: _____

Starea articolului (ambalat, doar dezambalat sau utilizat): _____

Vă rugăm să încercuiți pe imaginea de mai jos care încălzitor sau care componenta are un defect.

Atașați imagini ale problemei și trimiteți-le prin e-mail.

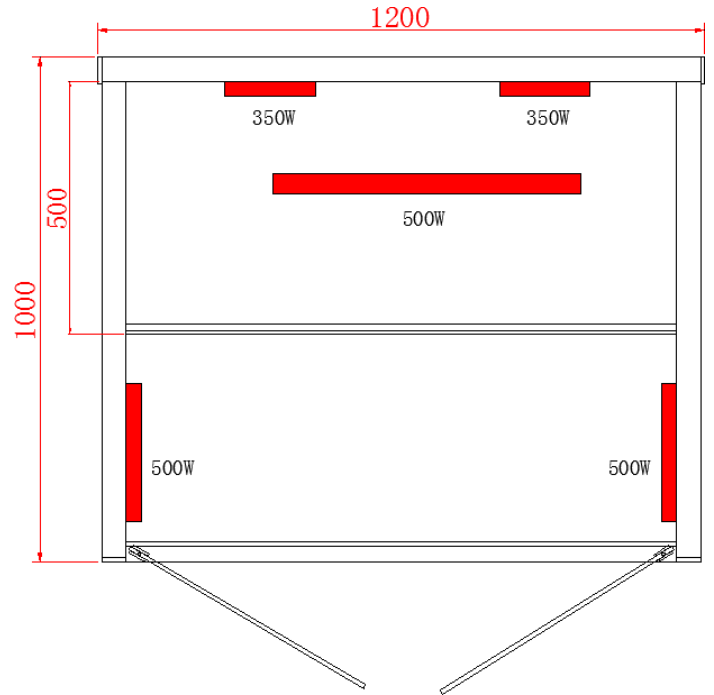
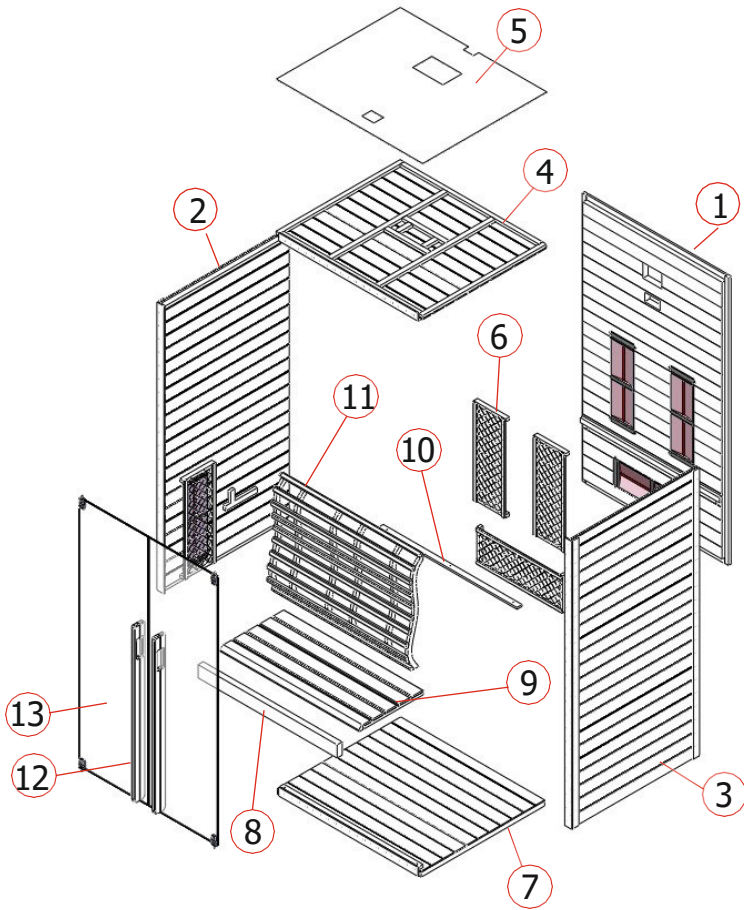

SK

Infrakabína

F20120

Montážny návod

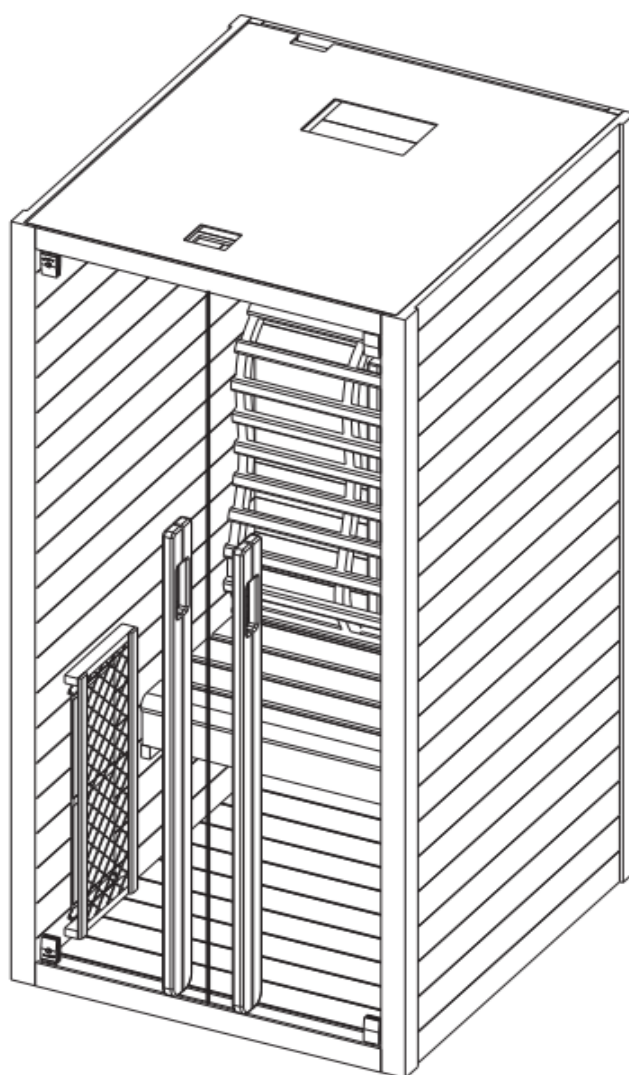

PREDSLOV Ďakujeme, že ste si zakúpili náš výrobok. Pred montážou si pozorne prečítajte tento návod a potom ho uschovajte. Zapište si prosím výrobné číslo kabínovej ovládacej skrinky, pretože toto číslo budete potrebovať pri oprave alebo objednávke náhradných dielov.

POZOR Inštaláciu a opravy smie vykonávať iba kvalifikovaný elektrikár! Pred inštaláciou skontrolujte menovitý výkon napájacieho zdroja a zaistite uzemnenie. zásuvka je správne zapojená. Používajte iba originálne diely. Nezdierajte zásuvku s inými zariadeniami. Vypnite napájanie kabíny, keď sa nepoužíva. Umiestnite stánok vo vnútri a na rovný, rovný a suchý povrch.

POZOR Ohrievače nesmú byť postriekané vodou. Sprchové hlavice nesmú byť inštalované v infračervenej kabíne. Zakrytím radiátora vzniká nebezpečenstvo požiaru z prehriatia. Ohrievače nezakrývajte! Vždy udržiavajte horľavé alebo ľahko horľavé materiály (napr. uteráky) v dostatočnej vzdialenosti od radiátora. Počas používania a krátko po ňom sa nedotýkajte chladiča, pretože hrozí nebezpečenstvo popálenia o horúcej časti. Žiarovka sa pri používaní zahrieva. Pokiaľ je potrebné žiarovku vymeniť, odpojte kabínu a pred výmenou nechajte žiarovku vychladnúť. Pokiaľ dôjde k poškodeniu elektrickej prípojky, musí ju vymeniť buď výrobca, alebo oprávnený elektrikár!

VAROVANIE Ak trpíte chorobou alebo inými zdravotnými problémami, najmä srdcovými alebo obehovými poruchami, alebo ak užívate lieky, mali by ste sa pred použitím infrakabíny poradiť s lekárom. Deti a nemohúce osoby by nikdy nemali byť ponechané v kabíne bez dozoru. Ak sa počas používania infrakabíny necítite dobre, okamžite prestaňte a kontaktujte svojho lekára. Nikdy nevstupujte do horúcej infračervenej kabíny, ak ste požili alkohol, silné lieky alebo narkotiká.

Modell		F20120
Kabinenmaterial		Hemlock
Länge		1200 mm
Breite (Tiefe)		1000 mm
Höhe		1950 mm
Spannung		230V 50Hz
Strahler	Typ	Ruby Halogenstrahler
	Gesamtleistung	2200W 10A
	Rück-Panel	350W x 2
	Seiten-Panel	500W x 2
	Front-Panel	500W x 1



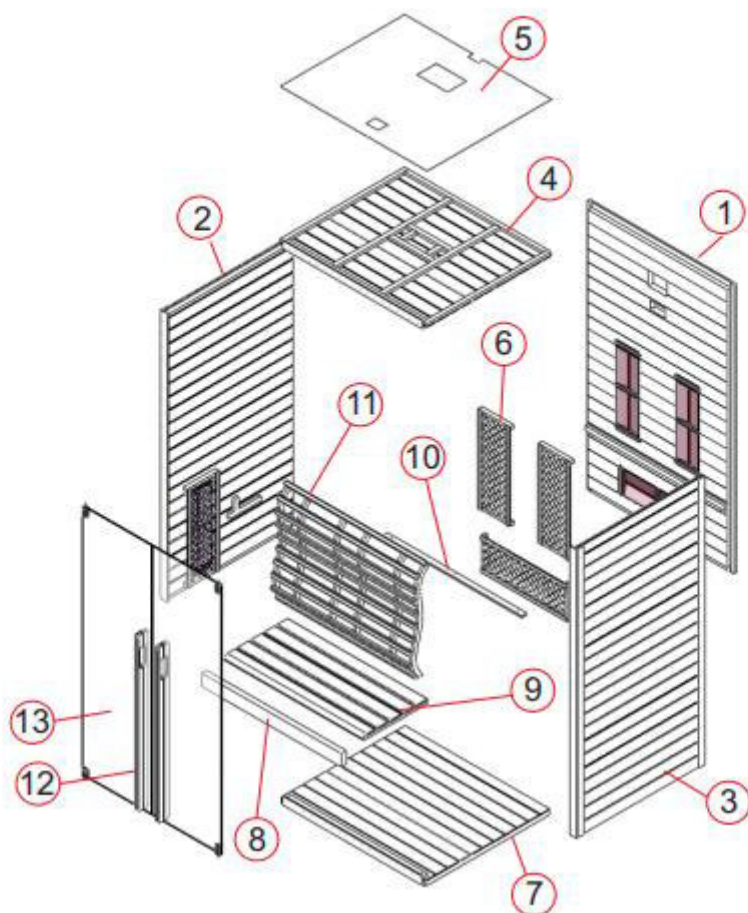

Zoznam dielov



Jednotlivé díly (možné rozdiely)

Číslo	Název	Počet
1	Zadní stěna (1950 x 1149 x 44mm)	1
2	Boční panel 1 (1950 x 1000 x 48mm)	1
3	Boční panel 2 (1950 x 1000 x 48mm)	1
4	Stropní panel (1145 x 970 x 55mm)	1
5	MDF kryt (1145 x 970 x 3mm)	1
6	Boční ochranný kryt (670 x 250 x 41mm)	1
7	Podlahový panel (1125 x 965 x 61mm)	1
8	Podložka na lavici (1087 x 90 x 40mm)	1
9	Ochranný kryt (1087 x 500 x 33mm)	1
10	Dekorační lišta na lavici (1085 x 40 x 13mm)	1
11	Zadní opěrka (1087 x 762 x 92mm)	1
12	Dveřní sklo (1818 x 537,5 x 6 mm)	2
13	Dveřní spona (venkovní, 1200x40x25mm - vnitřní 1050x40x25mm)	2

Spojovací materiál (možné rozdiely)

				
Φ4*45	Φ4*25	Φ4*12	Φ6*50	40*20*10
51x	3x	19x	3x	1x
				60*35*19
				2x

Montážny návod

Odstráňte prepravný obal a skontrolujte, či je vaša infračervená kabína kompletná a bol dodaný neporušený pred zahájením montáže.

Na zostavenie kabíny sú potrebné minimálne 2 osoby.

Skontrolujte prosím zahĺbenie a priemer vŕtaných otvorov, aby nedošlo k poškodeniu dreva. Minimálna výška miestnosti potrebná na inštaláciu je 2020 mm.

Náradie

šroubovák



metr



vrtačka



vrták



kladivo



štafle



imbusový kľúč



zalamovací nůž



vodováha



tužka

Montáž

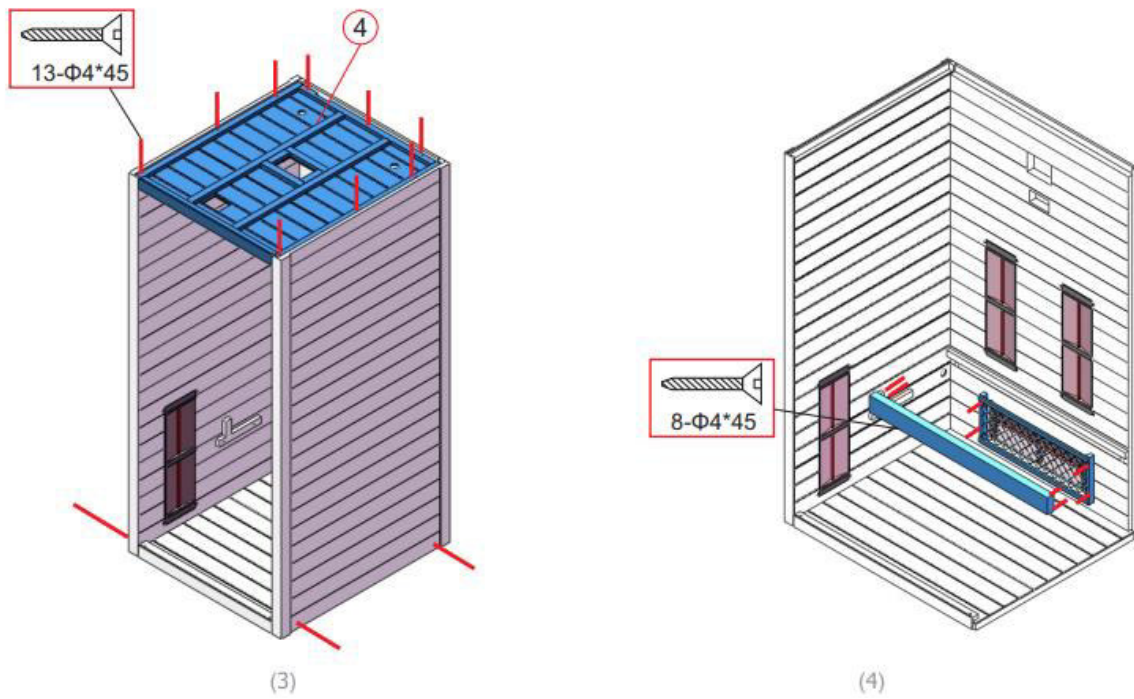
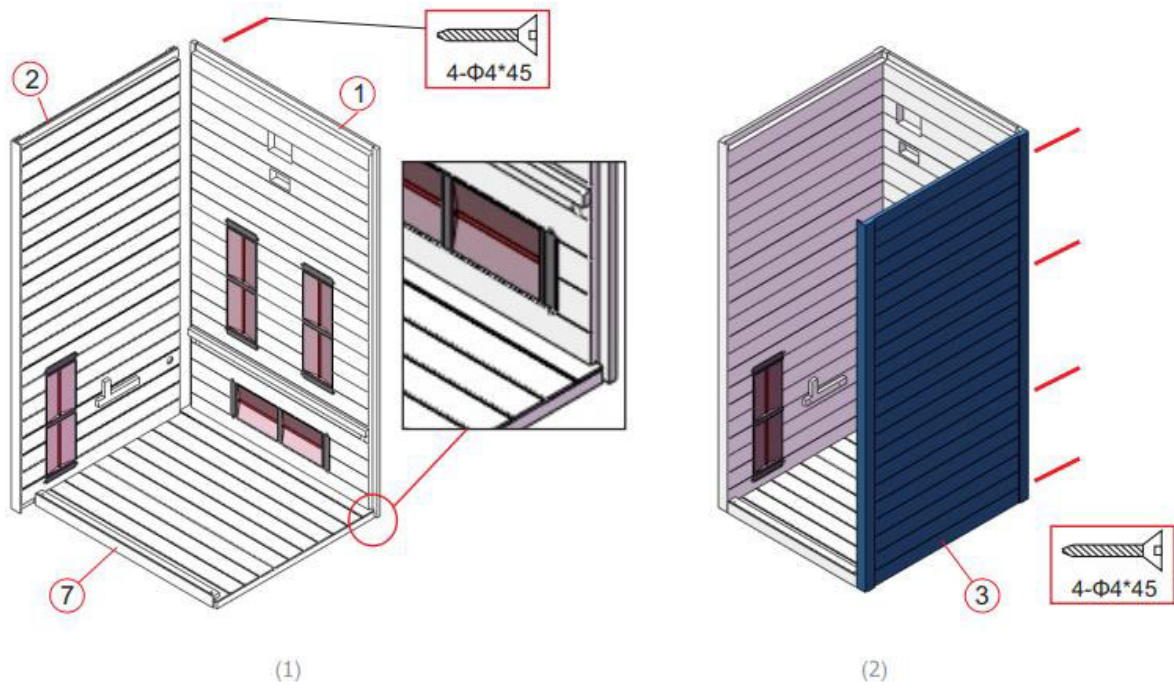

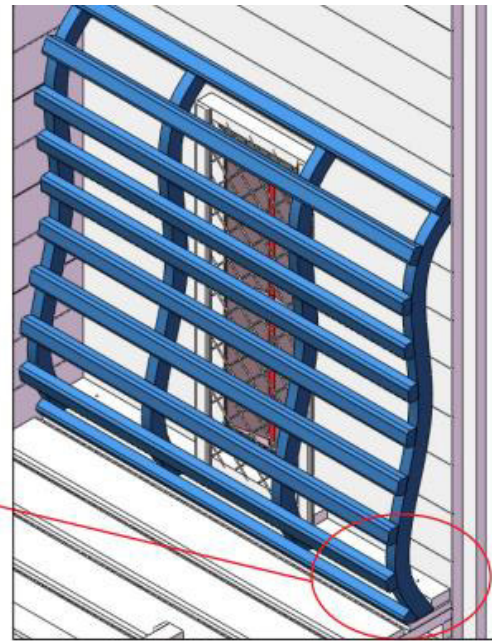
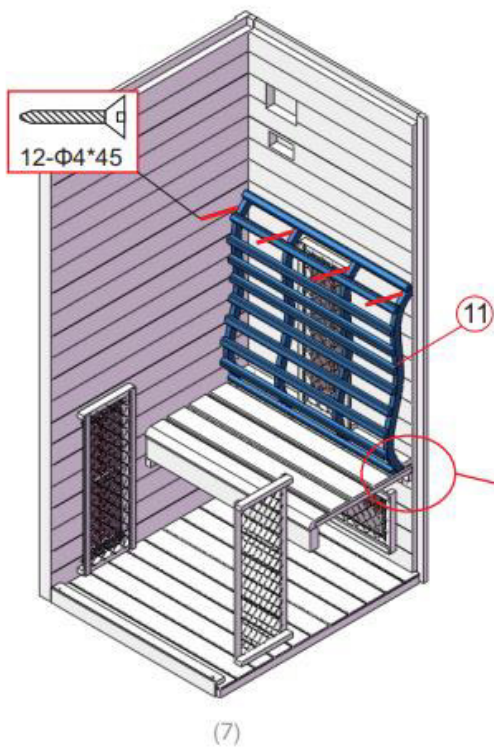
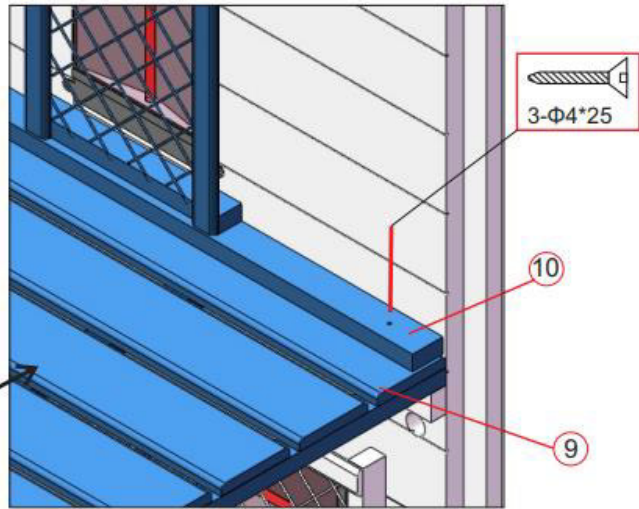
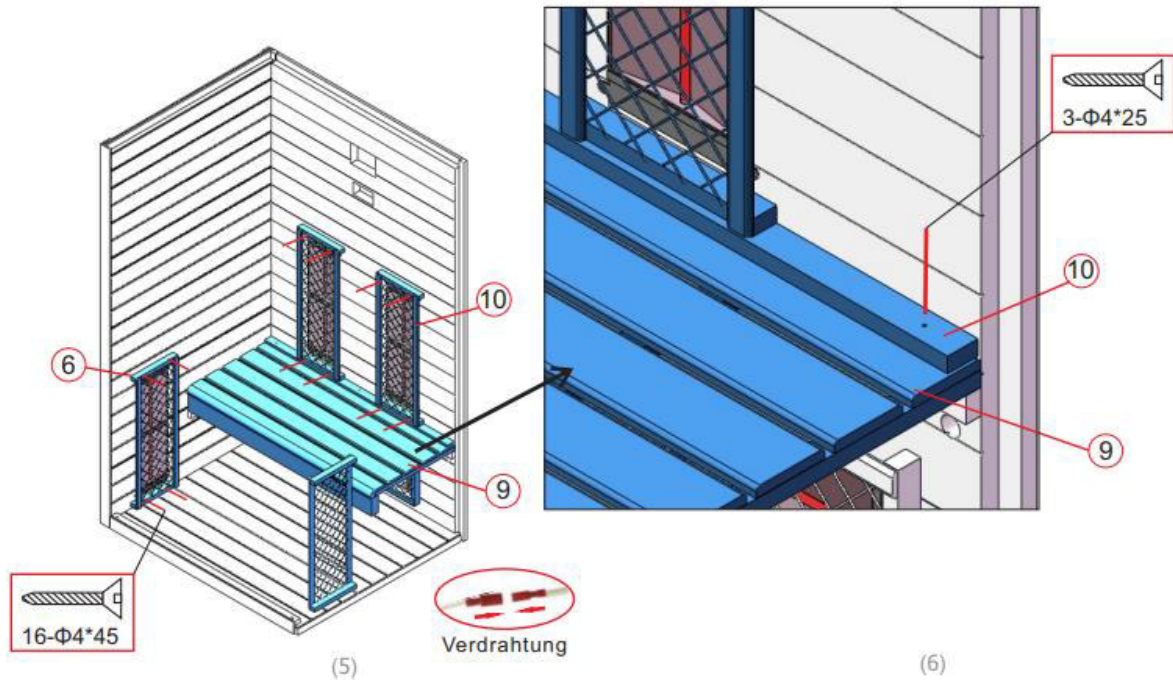

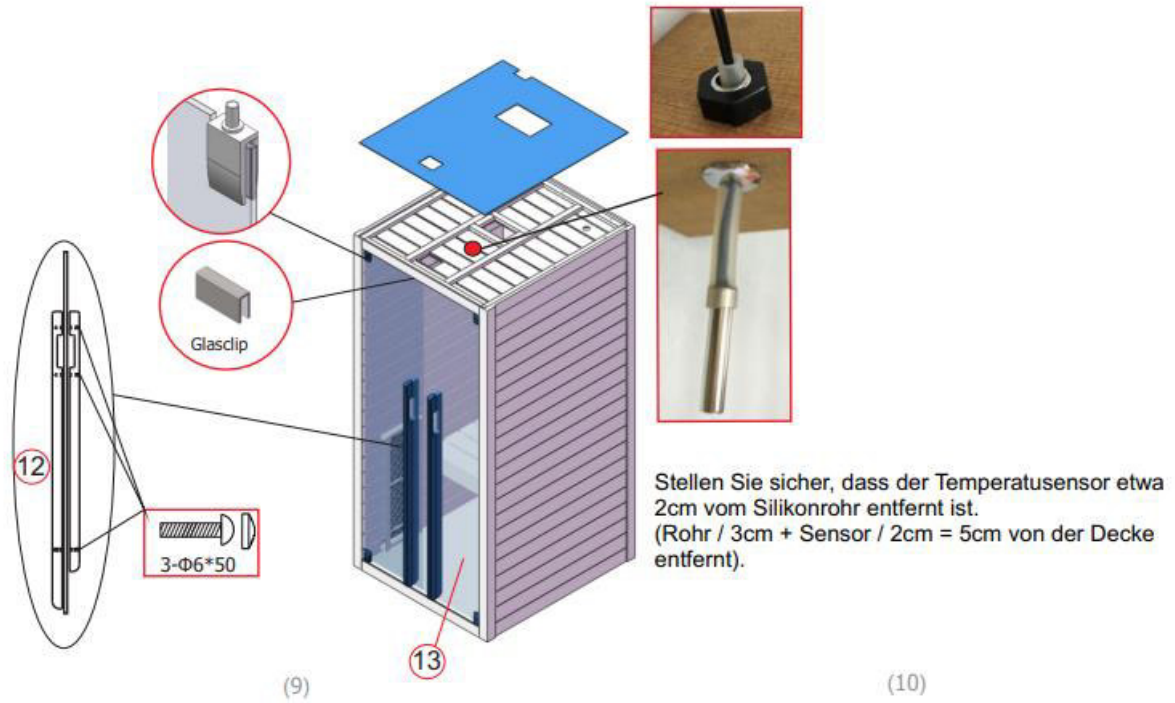

Uistite sa, že snímač teploty je cca

2 cm od silikónovej trubičky.





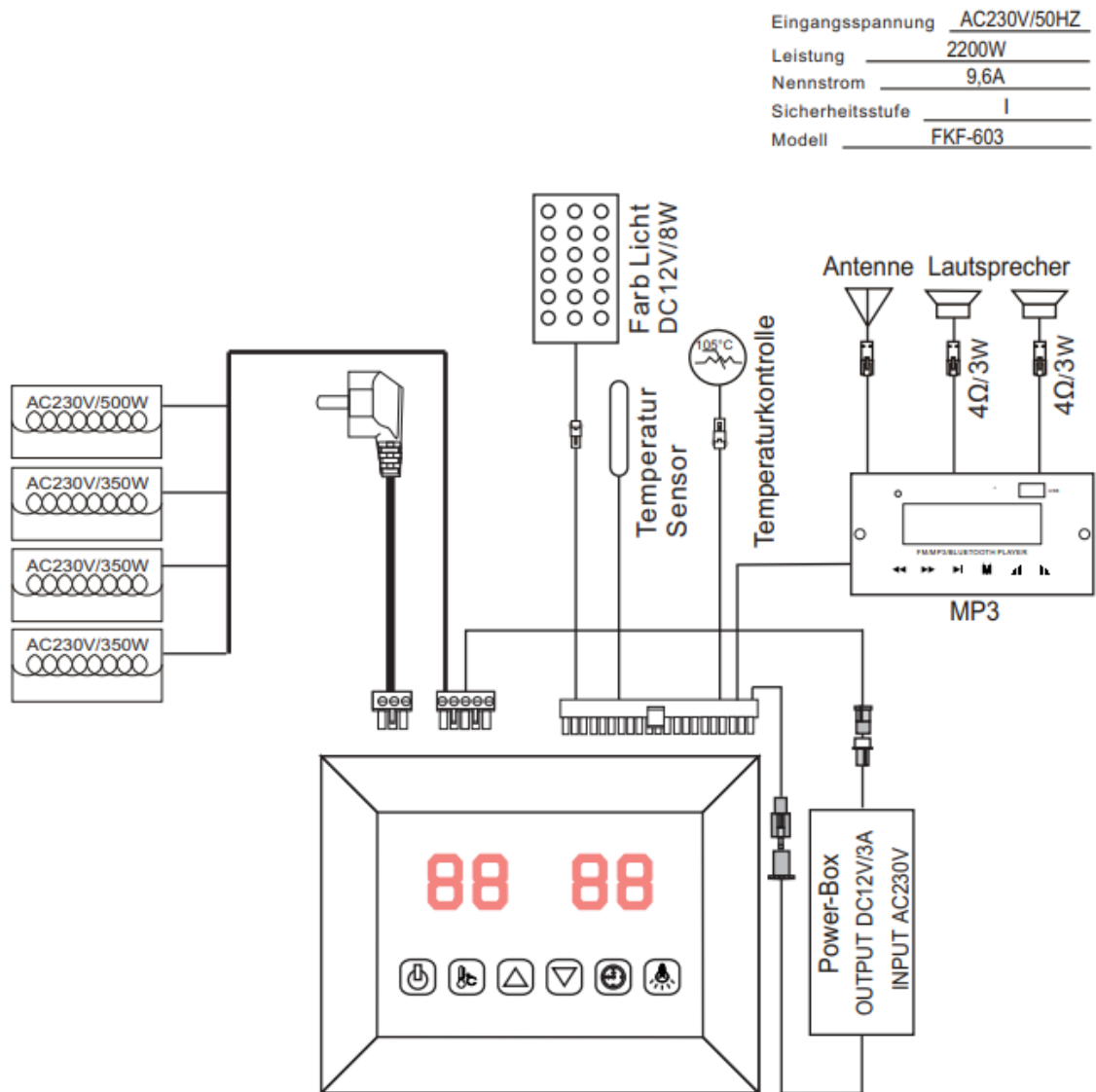

(Trubice / 3 cm + senzor / 2 cm = 5 cm od stropu

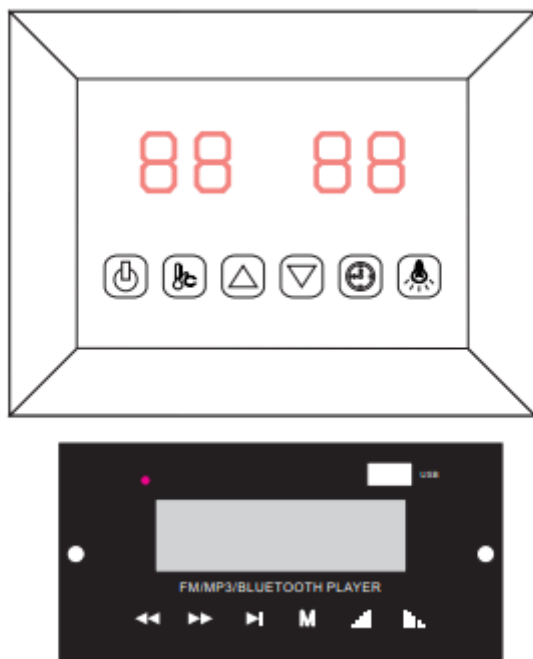
preč).

Návod zapojení







-  ZAP / VYP
-  Barva svetlo
-  Nastavení teploty
-  Nastavení času
-  Čas / Teplota +
-  Čas / Teplota -



Zapojte napájací adaptér do elektrickej zásuvky. Na displeji začne blikať LED indikátor.

Teraz je možné zapnúť infražiariče, svetlo a funkciu hudby.

1) Štart

Stlačením  rozsvietite displej a ohrievače začnú pracovať. Dĺžka času bude automaticky nastavené na 99 minút a zobrazí sa teplota vzduchu v kabíne. Znovu stlačením  môžete ohrievače opäť vypnúť.



2) Nastavenie teploty

Ľavý displej zobrazuje teplotu vzduchu. Stlačte  pre výber požadovanej teploty od 35 °C do 60 °C stlačením tlačidiel  , interval = 1 °C. Číslo nastavenia bliká 10



sekúnd a potom automaticky zobrazí teplotu vzduchu. Pri tejto teplote sa ohrievače zastavia automaticky; ak klesne pod 4°C, kabína sa automaticky spustí.

Upozornenie: Maximálna teplota vzduchu, ktorú je možné v kabíne dosiahnuť, môže byť pod požadovanú teplotu. To závisí od teploty mimo kabínu. Štandardná teplota je 40 stupňov C.

3) Nastavenie času

Pravý displej zobrazuje dobu trvania. Stlačením  nastavíte požadovaný čas od 5 minút do 99 minút stlačením tlačidiel  / ; interval = 1 min; Posuňte na 00 pri odpočítavaní ohrievače sa automaticky vypnú. Predvolený čas = 99 minút

4) Farebné svetlo

Krátkym stlačením  môžete nastaviť požadovanú farbu (celkom 7 farieb) a svetlo vypnúť. Dlhým stlačením  prepnete do režimu automatického cyklu.

5) MP3 prehrávač



Aktivujte MP3 prehrávač dlhým stlačením tlačidla " " na MP3 prehrávači. Vybrať

USB PREHRÁVAČE FM/MP3/BLEETOOTH

preferovaný režim krátkym opakovaným stlačením tlačidla " " na prehrávači MP3. (USB,

MMC CARD, Bluetooth, FM rádio)

Režim USB/SD alebo Bluetooth:



Skladby môžete vybrať krátkym stlačením tlačidiel  /  a upraviť hlasitosť (0-32).

stlačte a podržte tlačidlá  /  . Tlačidlo pauzy  .

Režim FM rádia:

Ak dlhým stlačením  vyhľadáte stanice (87,5 MHz-108 MHz) automaticky, uložia sa

system všetko. Krátkym stlačením tlačidiel  /  môžete vybrať stanice a upraviť hlasitosť

(0-32) dlhým stlačením tlačidiel  /  .

Postupujte podľa inštrukcií

Pred a po použití infrakabíny pite dostatok tekutín.

Úplne sa osušte.

Optimálna teplota v kabíne pre pohodlné sedenie je medzi 35 a 40 °C.

Najneskôr po jednej hodine by mala byť kabína vypnutá a kúrenie prerušené aspoň na 30 minút.

Po použití sa odporúča dať si teplú sprchu a relaxovať.

Pokyny na údržbu

Kabínu vyčistíte vlhkou bavlnenou handričkou a osušte čistou, suchým uterákom. Očistíte sklo čistiacim prostriedkom na okná/sklá a mäkkou handričkou.

Nelejte vodu do ovládacieho panela ani ho nečistite vlhkou handričkou. Použitie na účely čistenia použite čistiacu handričku, ktorá je iba ľahko navlhčená jemným mydlovým rozpúšťadlom (saponátom).

Na čistenie kabíny nepoužívajte chemické čistiace prostriedky.

Každé tri mesiace utiahnite skrutky lavice, zabráňte uvoľneniu alebo pádu.

Montážní návod

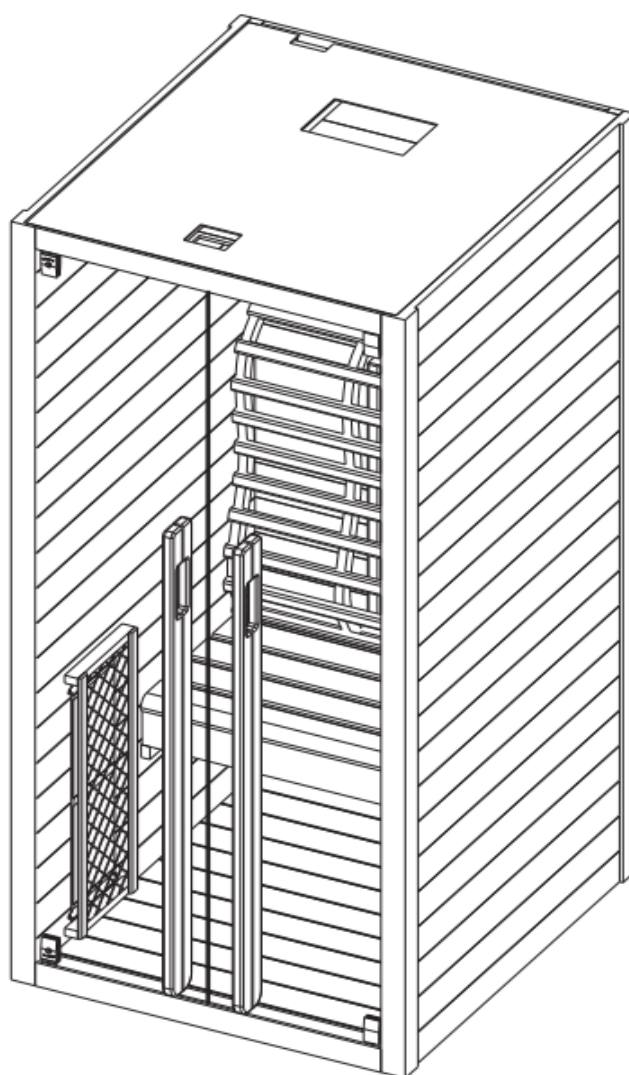

PŘEDMLUVA Děkujeme, že jste si zakoupili náš výrobek. Před montáží si pečlivě přečtěte tento návod a poté jej uschovejte. Zapište si prosím výrobní číslo kabinové ovládací skříňky, protože toto číslo budete potřebovat při opravě nebo objednávce náhradních dílů.

POZOR Instalaci a opravy smí provádět pouze kvalifikovaný elektrikář! Před instalací zkontrolujte jmenovitý výkon napájecího zdroje a zajistěte uzemnění. zásuvka je správně zapojena. Používejte pouze originální díly. Nesdílejte zásuvku s jinými zařízeními. Vypněte napájení kabiny, když se nepoužívá. Umístěte stánek uvnitř a na rovný, rovný a suchý povrch.

POZOR Topidla nesmí být postříkána vodou. Sprchové hlavice nesmí být instalovány v infračervené kabině. Zakrytím radiátoru vzniká nebezpečí požáru z přehřátí. Ohřívače nezakrývejte! Vždy udržujte hořlavé nebo snadno hořlavé materiály (např. ručníky) v dostatečné vzdálenosti od radiátoru. Během používání a krátce po něm se nedotýkejte chladiče, protože hrozí nebezpečí popálení o horké části. Žárovka se při používání zahřívá. Pokud je třeba žárovku vyměnit, odpojte kabinu a před výměnou nechte žárovku vychladnout. Pokud dojde k poškození elektrické přípojky, musí ji vyměnit buď výrobce, nebo oprávněný elektrikář!

VAROVÁNÍ Pokud trpíte nemocí nebo jinými zdravotními problémy, zejména srdečními nebo oběhovými poruchami, nebo pokud užíváte léky, měli byste se před použitím infrakabiny poradit s lékařem. Děti a nemohoucí osoby by nikdy neměly být ponechány v kabině bez dozoru. Pokud se během používání infrakabiny necítíte dobře, okamžitě přestaňte a kontaktujte svého lékaře. Nikdy nevstupujte do horké infračervené kabiny, jestliže jste požili alkohol, silné léky nebo narkotika.

Modell		F20120
Kabinenmaterial		Hemlock
Länge		1200 mm
Breite (Tiefe)		1000 mm
Höhe		1950 mm
Spannung		230V 50Hz
Strahler	Typ	Ruby Halogenstrahler
	Gesamtleistung	2200W 10A
	Rück-Panel	350W x 2
	Seiten-Panel	500W x 2
	Front-Panel	500W x 1



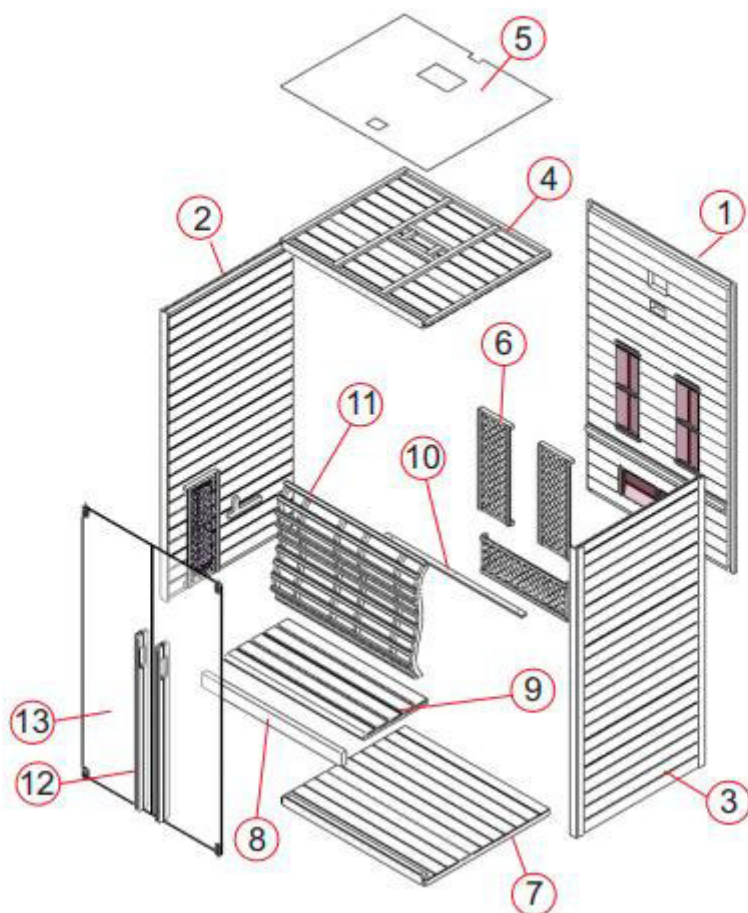

Seznam dílů



Jednotlivé díly (možné rozdíly)

Číslo	Název	Počet
1	Zadní stěna (1950 x 1149 x 44mm)	1
2	Boční panel 1 (1950 x 1000 x 48mm)	1
3	Boční panel 2 (1950 x 1000 x 48mm)	1
4	Stropní panel (1145 x 970 x 55mm)	1
5	MDF kryt (1145 x 970 x 3mm)	1
6	Boční ochranný kryt (670 x 250 x 41mm)	1
7	Podlahový panel (1125 x 965 x 61mm)	1
8	Podložka na lavici (1087 x 90 x 40mm)	1
9	Ochranný kryt (1087 x 500 x 33mm)	1
10	Dekorační lišta na lavici (1085 x 40 x 13mm)	1
11	Zadní opěrka (1087 x 762 x 92mm)	1
12	Dveřní sklo (1818 x 537,5 x 6 mm)	2
13	Dveřní spona (venkovní, 1200x40x25mm - vnitřní 1050x40x25mm)	2

Spojovací materiál (možné rozdíly)

				
Φ4*45	Φ4*25	Φ4*12	Φ6*50	40*20*10
51x	3x	19x	3x	1x
				60*35*19
				2x

Montážní návod

Odstraňte přepravní obal a zkontrolujte, zda je vaše infračervená kabina kompletní a byl dodán neporušený před zahájením montáže.

K sestavení kabiny jsou zapotřebí minimálně 2 osoby.

Zkontrolujte prosím zahloubení a průměr vrтанých otvorů, aby nedošlo k poškození dřeva. Minimální výška místnosti potřebná pro instalaci je 2020 mm.

Nářadí

šroubovák



metr



vrtačka



vrták



kladivo



štafle



imbusový klíč



zalamovací nůž



vodováha



tužka

Montáž

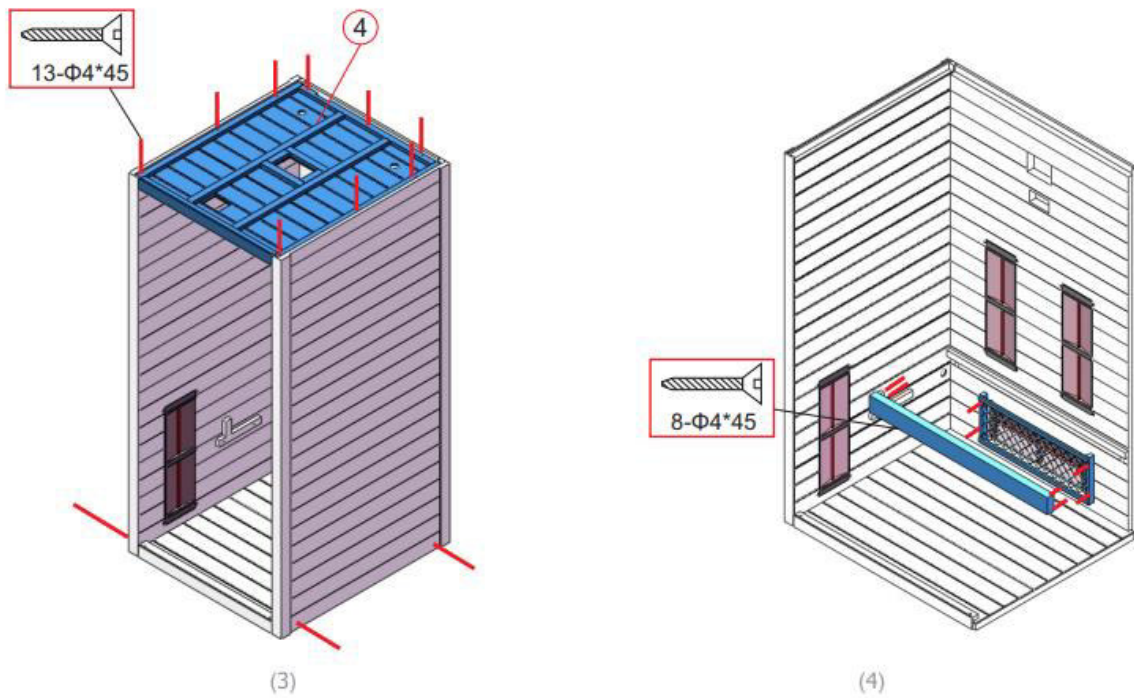
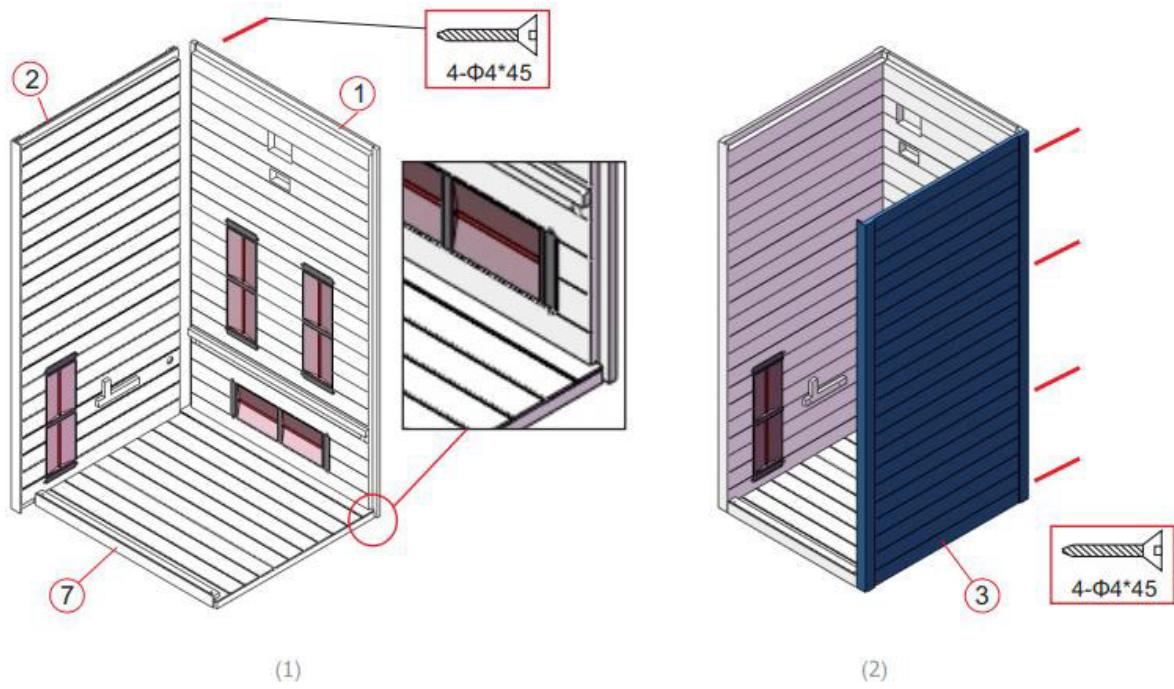

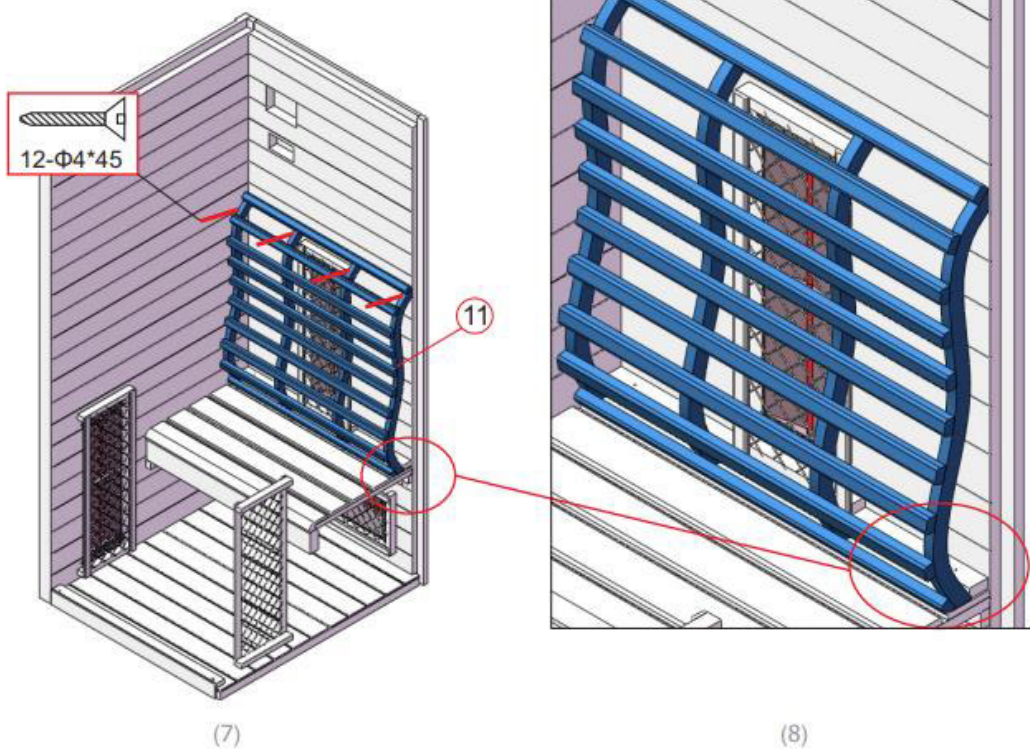
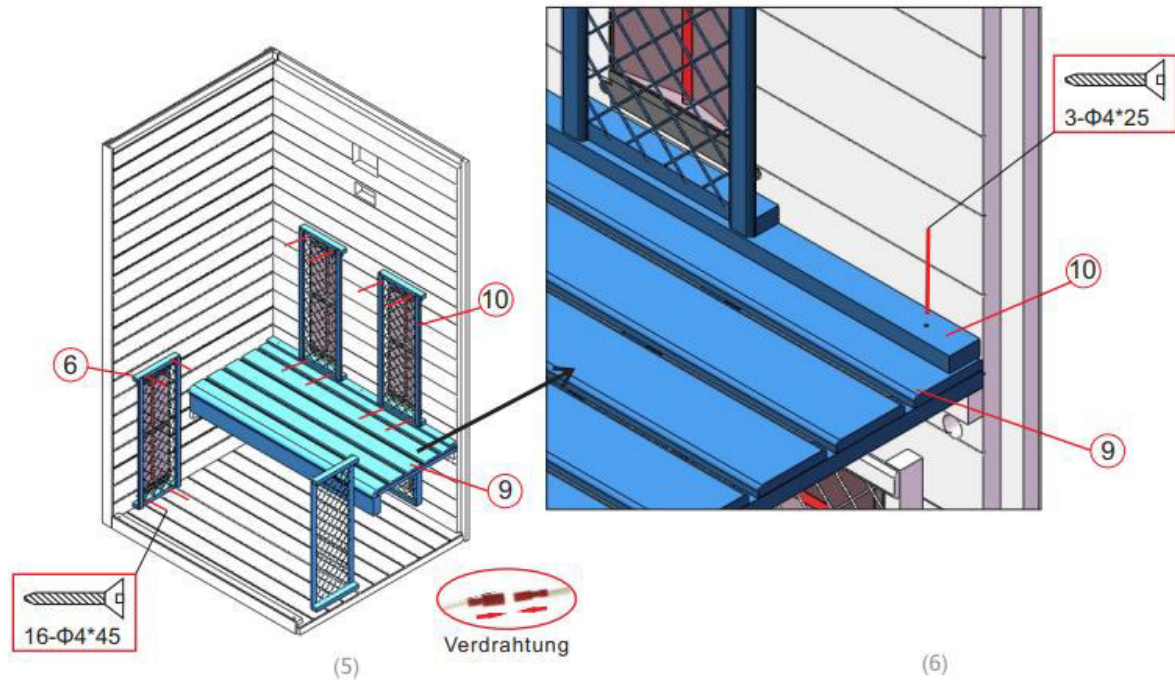

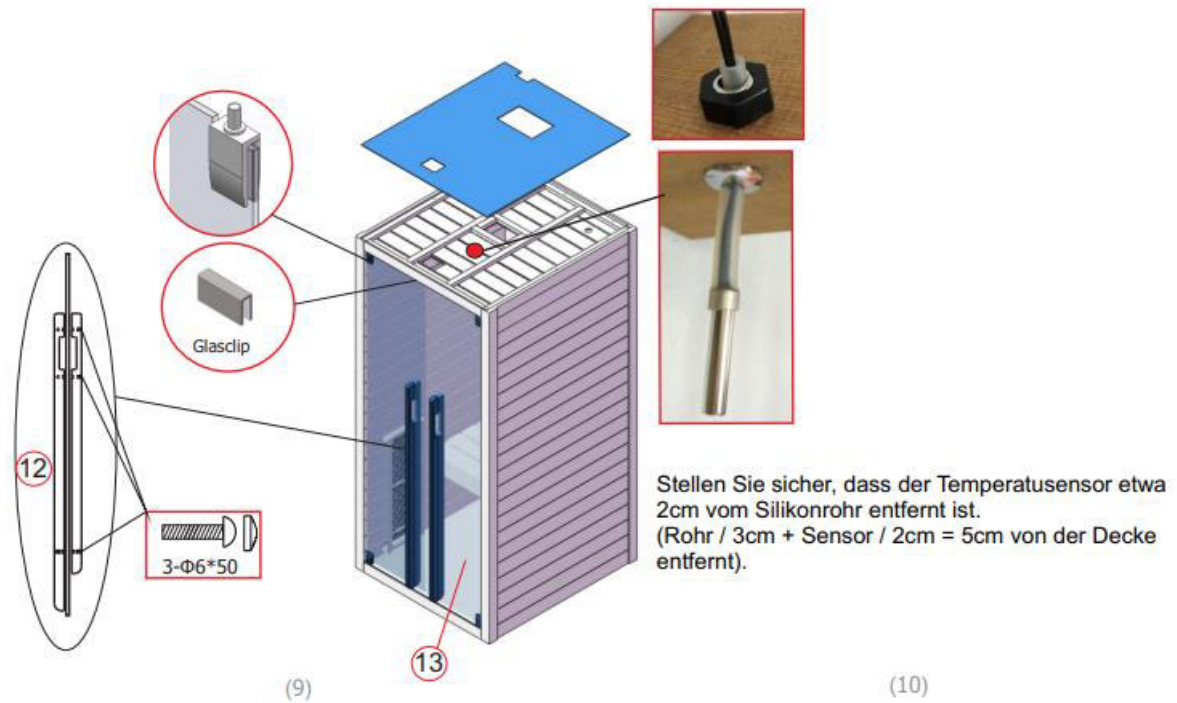

Ujistěte se, že snímač teploty je cca

2 cm od silikonové trubičky.





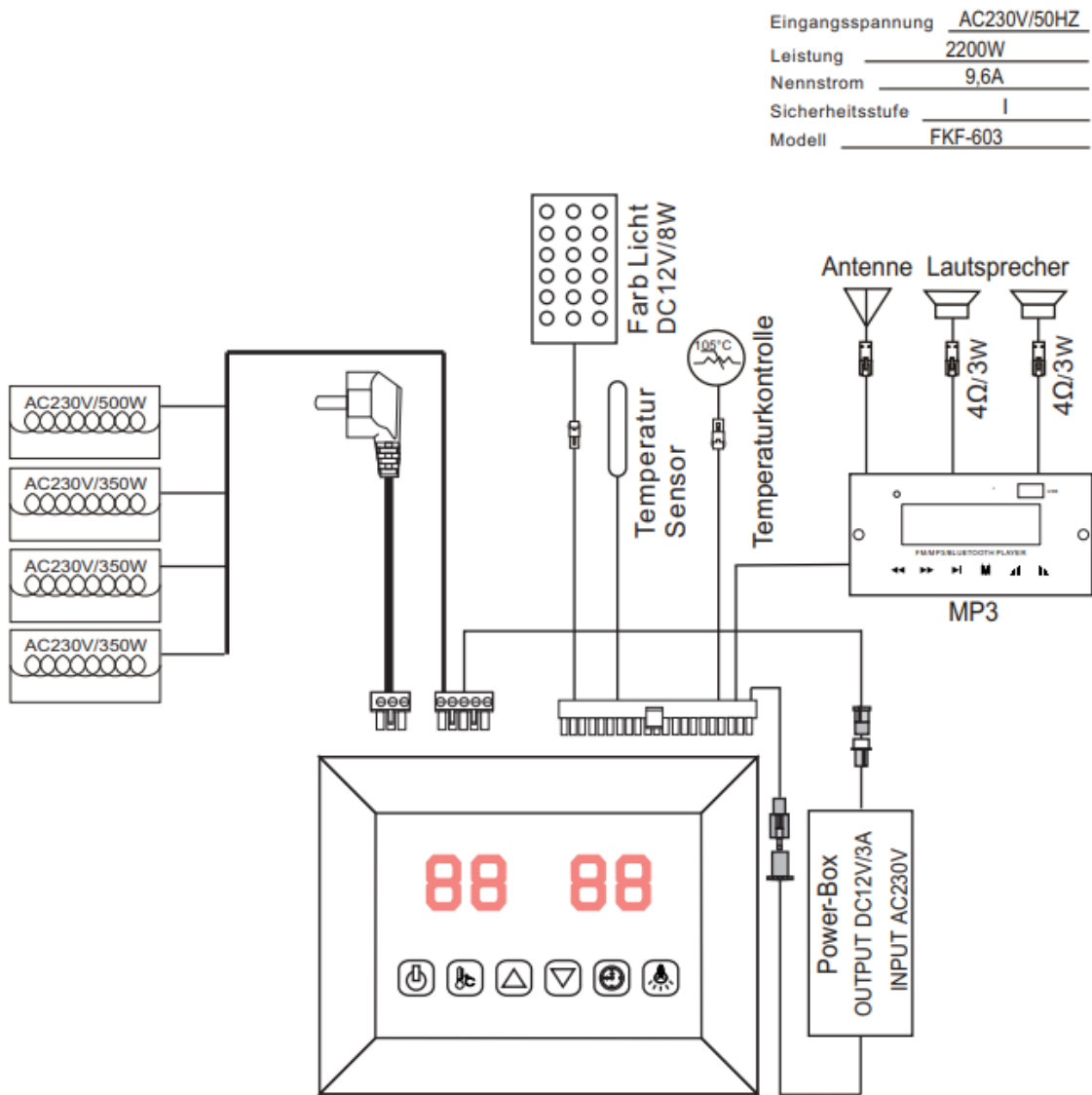

(Trubice / 3 cm + senzor / 2 cm = 5 cm od stropu

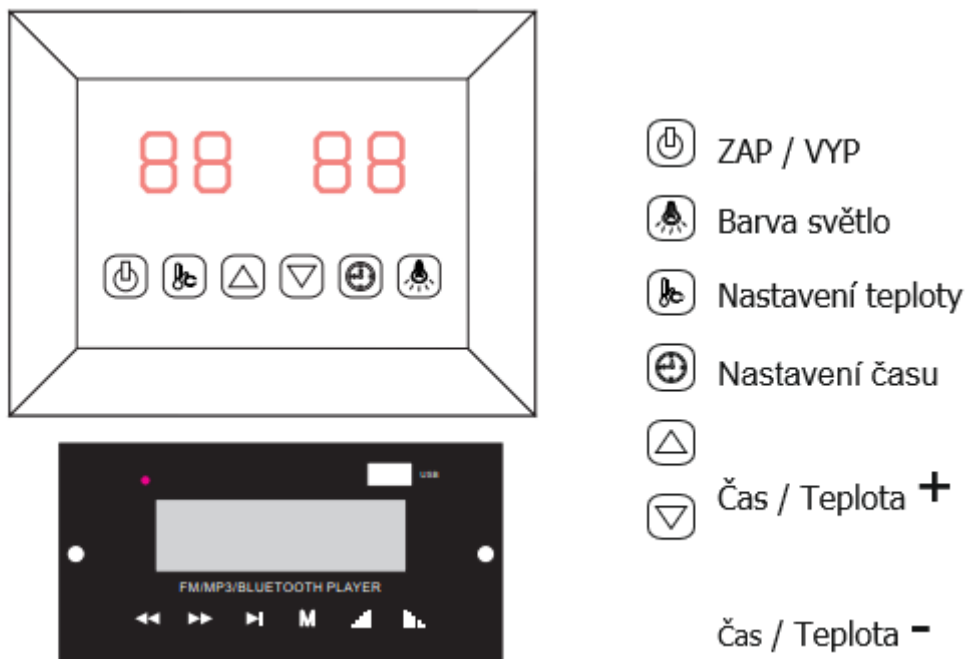
pryč).

Návod zapojení







-  ZAP / VYP
-  Barva světlo
-  Nastavení teploty
-  Nastavení času
-  Čas / Teplota +
-  Čas / Teplota -



Zapojte napájecí adaptér do elektrické zásuvky. Na displeji začne blikat LED indikátor.

Nyní je možné zapnout infrazářiče, světlo a funkci hudby.

1) Start



Stisknutím  rozsvítíte displej a ohřívače začnou pracovat. Délka času bude automaticky nastaveno na 99 minut a zobrazí se teplota vzduchu v kabině. Znovu stisknutím  můžete ohřívače opět vypnout.

2) Nastavení teploty



Levý displej zobrazuje teplotu vzduchu. Stiskněte  pro výběr požadované teploty od 35°C do 60 °C stisknutím tlačítek  , interval = 1 °C. Číslo nastavení bliká 10 sekund a poté automaticky zobrazí teplotu vzduchu. Při této teplotě se ohřívače zastaví automaticky; pokud klesne pod 4°C, kabina se automaticky spustí.

Upozornění: Maximální teplota vzduchu, které lze v kabině dosáhnout, může být pod požadovanou teplotu. To závisí na teplotě mimo kabinu. Standardní teplota je 40 stupňů C.

3) Nastavení času

Pravý displej zobrazuje dobu trvání. Stisknutím  nastavíte požadovaný čas od 5 minut do 99 minut stisknutím tlačítek  /  ; interval = 1 min; Posuňte na 00 při odpočítávání ohřivače se automaticky vypnou. Výchozí čas = 99 minut

4) Barevné světlo



Krátkým stisknutím  můžete nastavit požadovanou barvu (celkem 7 barev) a světlo vypnout. Dlouhým stisknutím  přepnete do režimu automatického cyklu.

5) MP3 přehrávač

Aktivujte MP3 přehrávač dlouhým stisknutím tlačítka " " na MP3 přehrávači. Vybrat USB PŘEHRÁVAČE FM/MP3/BLUETOOTH

preferovaný režim krátkým opakovaným stisknutím tlačítka " " na přehrávači MP3. (USB, MMC CARD, Bluetooth, FM rádio)

Režim USB/SD nebo Bluetooth:



Skladby můžete vybrat krátkým stisknutím tlačítek  /  a upravit hlasitost (0-32).

stiskněte a podržte tlačítka  /  . Tlačítko  pauzy.

Režim FM rádia:

Pokud dlouhým stisknutím  vyhledáte stanice (87,5 MHz-108 MHz) automaticky, uloží se systém vše.

Krátkým stisknutím tlačítek  /  ; můžete vybrat stanice a upravit hlasitost

(0-32) dlouhým stisknutím tlačítek  /  ;

Postupujte podle instrukcí

Před a po použití infrakabiny pijte dostatek tekutin.

Zcela se osušte.

Optimální teplota v kabině pro pohodlné sezení je mezi 35 a 40 °C.

Nejpozději po jedné hodině by měla být kabina vypnuta a topení přerušeno alespoň na 30 minut.

Po použití se doporučuje dát si teplou sprchu a relaxovat.

Pokyny k údržbě

Kabinu vyčistěte vlhkým bavlněným hadříkem a osušte čistým, suchým ručníkem. Očistěte sklo čisticím prostředkem na okna/skla a měkkým hadříkem.

Nelijte vodu do ovládacího panelu ani jej nečistěte vlhkým hadříkem. Použití pro účely čištění použijte čisticí hadřík, který je pouze lehce navlhčen jemným mýdlovým rozpouštědlem (saponátem).

K čištění kabiny nepoužívejte chemické čisticí prostředky.

Každé tři měsíce utáhněte šrouby lavice, zabraňte uvolnění nebo pádu.

Infrardeča kabina

F20120

Navodila za montažo in uporabo

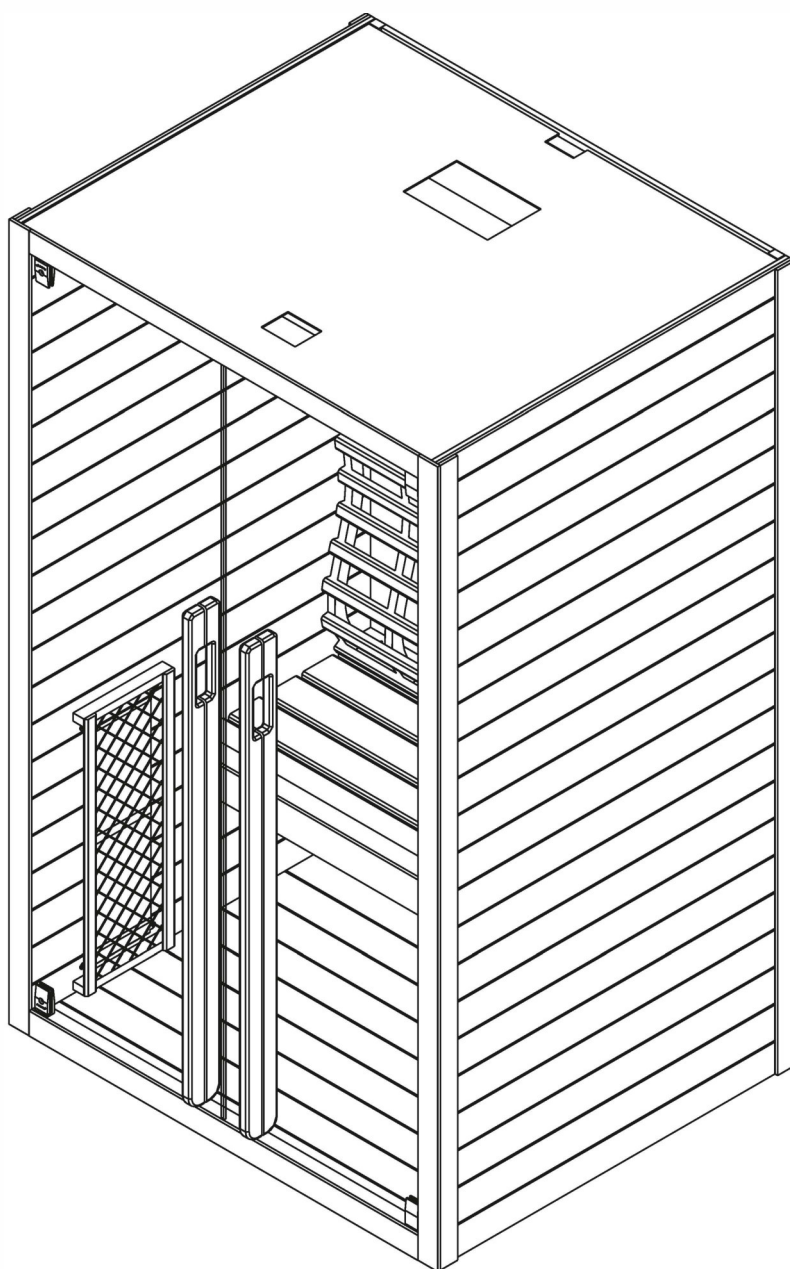

UVOD

Zahvaljujemo se vam za nakup našega izdelka.

Pred montažo natančno preberite ta priročnik in ga shranite.

Prosimo, zapišite si serijsko številko krmilne omarice kabine, saj boste to številko potrebovali za popravilo ali naročanje rezervnih delov.

OPOMBA

Namestitvev in popravila sme izvajati samo usposobljen električar! Pred namestitvijo preverite nazivno napetost in zagotovite, da je ozemljena in vtičnica pravilno priključena. Uporabljajte samo originalne dele. Vtičnice ne delite z drugimi napravami. Ko kabine ne uporabljate, izklopite napajanje.

Postavite kabino na ravno ter suho površino – suhi prostor.

POZOR

Grelcev ne smete škropiti z vodo. V infrardeči kabini ne smete nameščati pršnih glav. Pokritje grelca povzroči nevarnost požara zaradi pregrevanja. Ne prekrivajte grelcev! Gorljivih ali lahko vnetljivih materialov (npr. brisače) ne približujte grelcem. Grelcev se med uporabo in kmalu po njej ne dotikajte, saj lahko vroči deli povzročijo opekline. Grelci se med uporabo segreje. Če je potrebno grelec zamenjati, odstranite napajalni kabel iz kabine in pustite, da se le ta ohladi, preden ga zamenjate. Če je električna povezava poškodovana, jo mora zamenjati proizvajalec ali pooblaščen električar!

OPOZORILO

V primeru zdravstvenih težav (bolezni srca, obtočil, jemanje zdravil) se pred uporabo infrardeče kabine posvetujte z zdravnikom. Otroci in šibki ljudje nikoli ne smejo biti v kabini brez nadzora. Če se med uporabo infrardeče kabine počutite neprijetno, takoj prenehajte z uporabo in se posvetujte s svojim zdravnikom. Infrardeče kabine ne uporabljajte, če ste uživali alkohol, močna zdravila ali mamila.

Model	F20120	
Material kabine	Hemlock	
Dolžina	1200 mm	
Širina (Globina)	1000 mm	
Višina	1950 mm	
Napetost	230V 50Hz	
Sevalnik	Tip	Grelci iz rdečega stekla
	Skupna moč	2200W 10A
	Zadnja sevala	350W x 2
	Stranska sevala	500W x 2
	Sprednja sevala	500W x 1

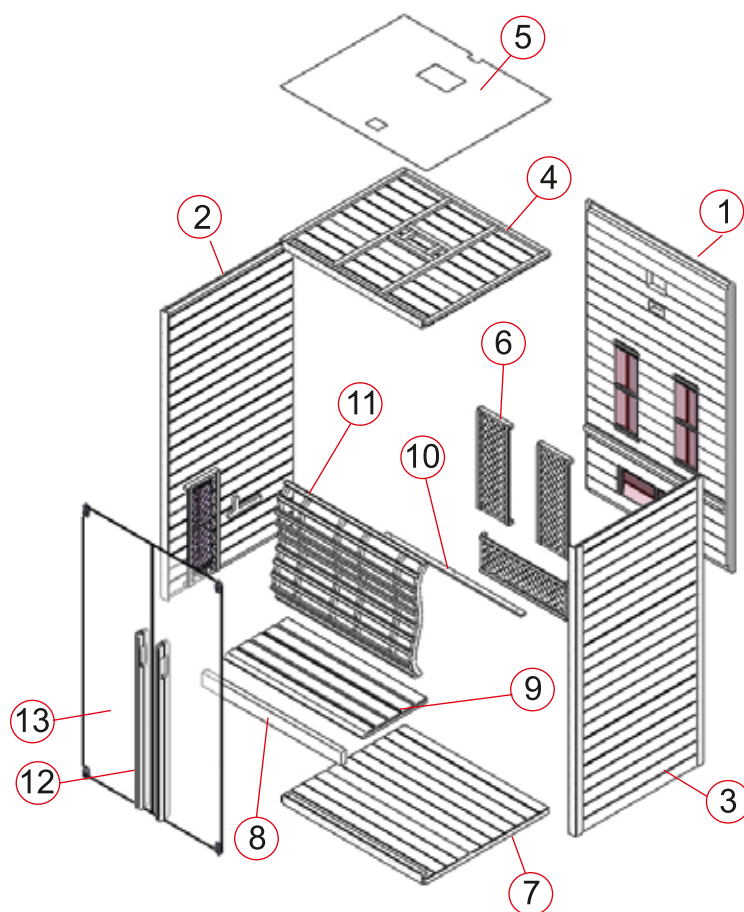

SEZNAM DELOV



Posamezni deli kabine (možne razlike)

št.	OPIS	KOLIČINA
1	Zadnja stena (1950*1149*44mm)	1
2	Stranska stena 1 (1950*1000*48mm)	1
3	Stranska stena 2 (1950*1000* 48mm)	1
4	Stropna plošča (1145*970*55mm)	1
5	Pokrov iz MDF (1145*970* 3mm)	1
6	Zaščitna podloga (670*250*41mm)	5
7	Talna plošča (965*61mm)	1
8	Letev (1087*90*40mm)	1
9	Zaščitna pokrovna plošča (1087*500*33mm)	1
10	Dekoratívna plošča (1085*40*13mm)	1
11	Naslonjalo (1087*762*92mm)	1
12	Steklena vrata (1818*537.5*6mm)	2
13	Kljuka (zunaj,1200*40*25mm in inznatraj,1050*40*25mm)	2

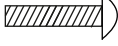
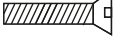
Deli strojne opreme (možne razlike)

					
Φ4*45	Φ4*25	Φ4*12	Φ6*50	40*20*10	60*35*19
51x	3x	19x	3x	1x	2x

NAVODILA ZA MONTAŽO**Nasveti za montažo**

Preden začnete z montažo, odstranite transportno embalažo in preverite, ali je bila vaša infrardeča kabina dostavljena popolna in nedotaknjena.

Za montažo kabine sta potrebni vsaj dve osebi.

Preverite grezilo in premer izvrtin, da ne poškodujete lesa. Najmanjša višina prostora, potrebna za vgradnjo, je 2020 mm.

Orodje

Izvijač (komplet)



Merilni trak



Električni vrtalnik



Vrtalni sveder (komplet)



Kladivo



Imbus ključ (komplet)



Nož za karton



Lestev



Vodna tehtnica



Svinčnik

NAVODILA ZA MONTAŽO

Montažni koraki

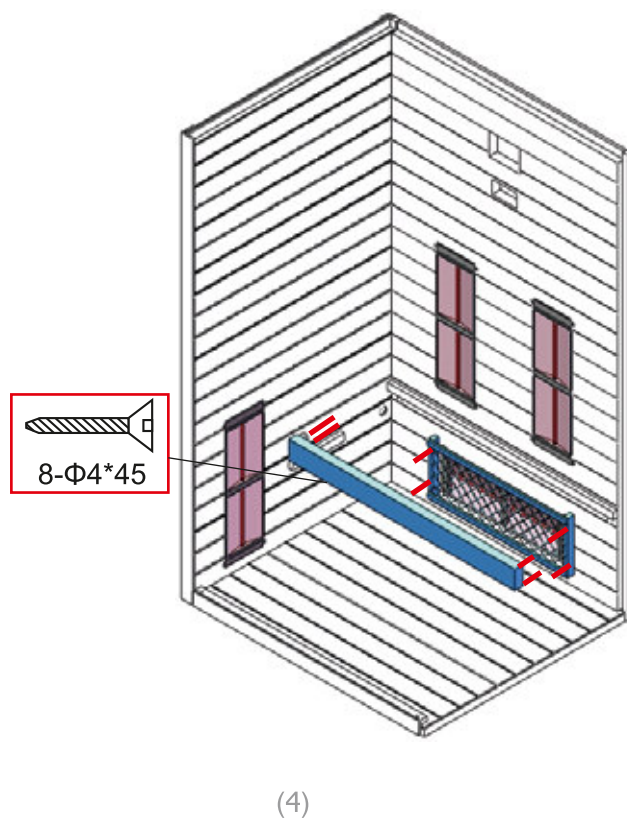
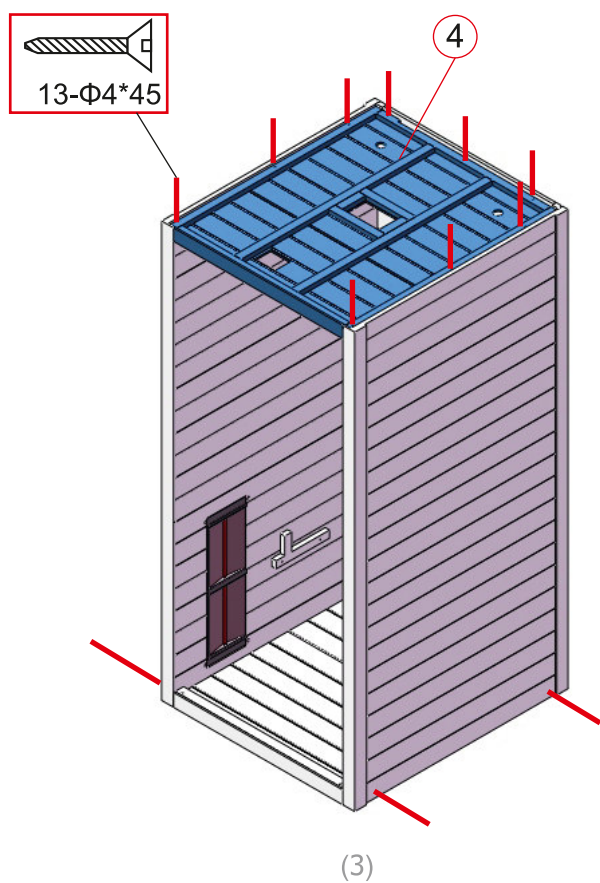
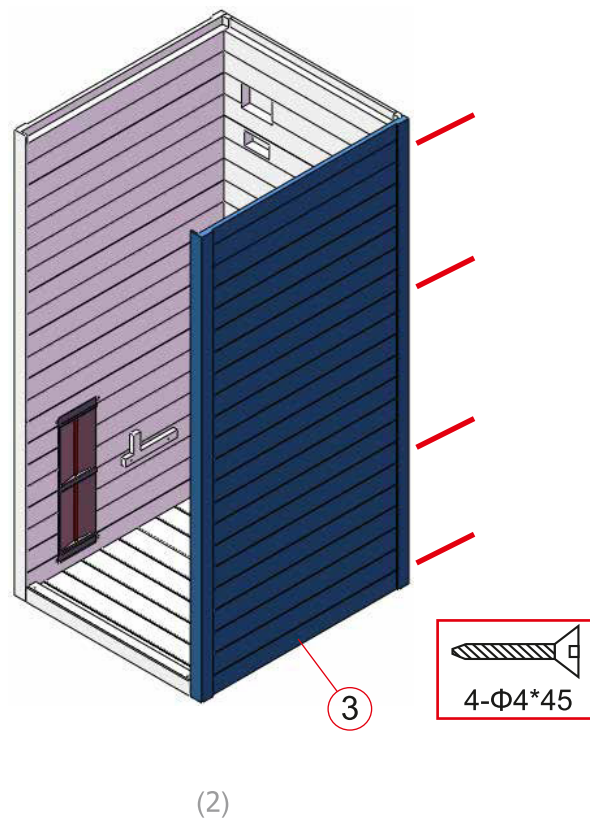
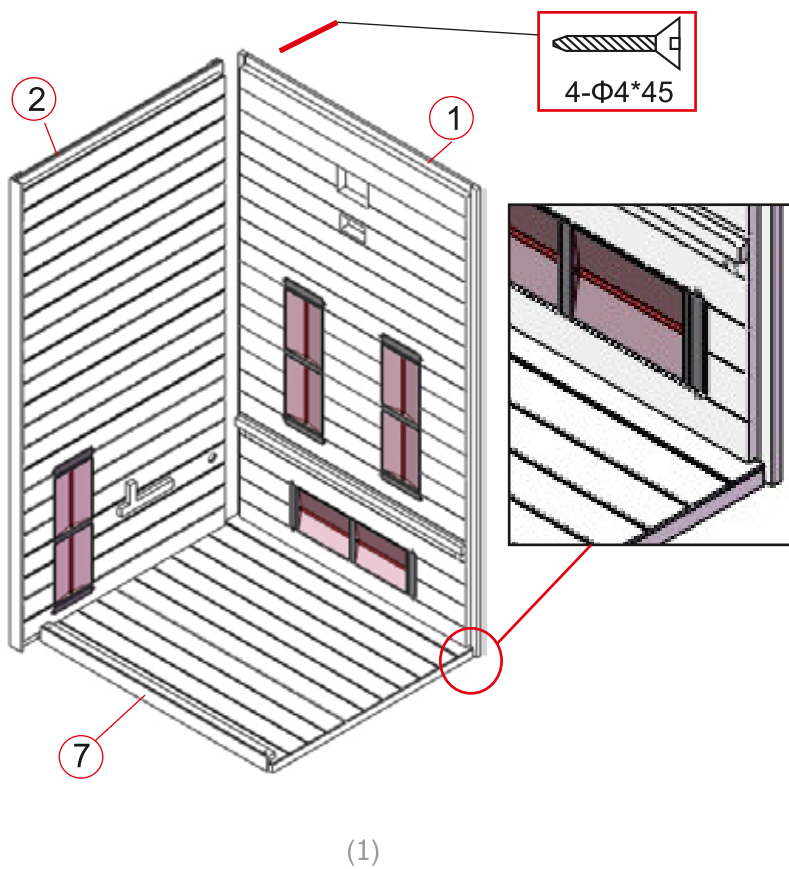

NAVODILA ZA MONTAŽO

Montažni koraki

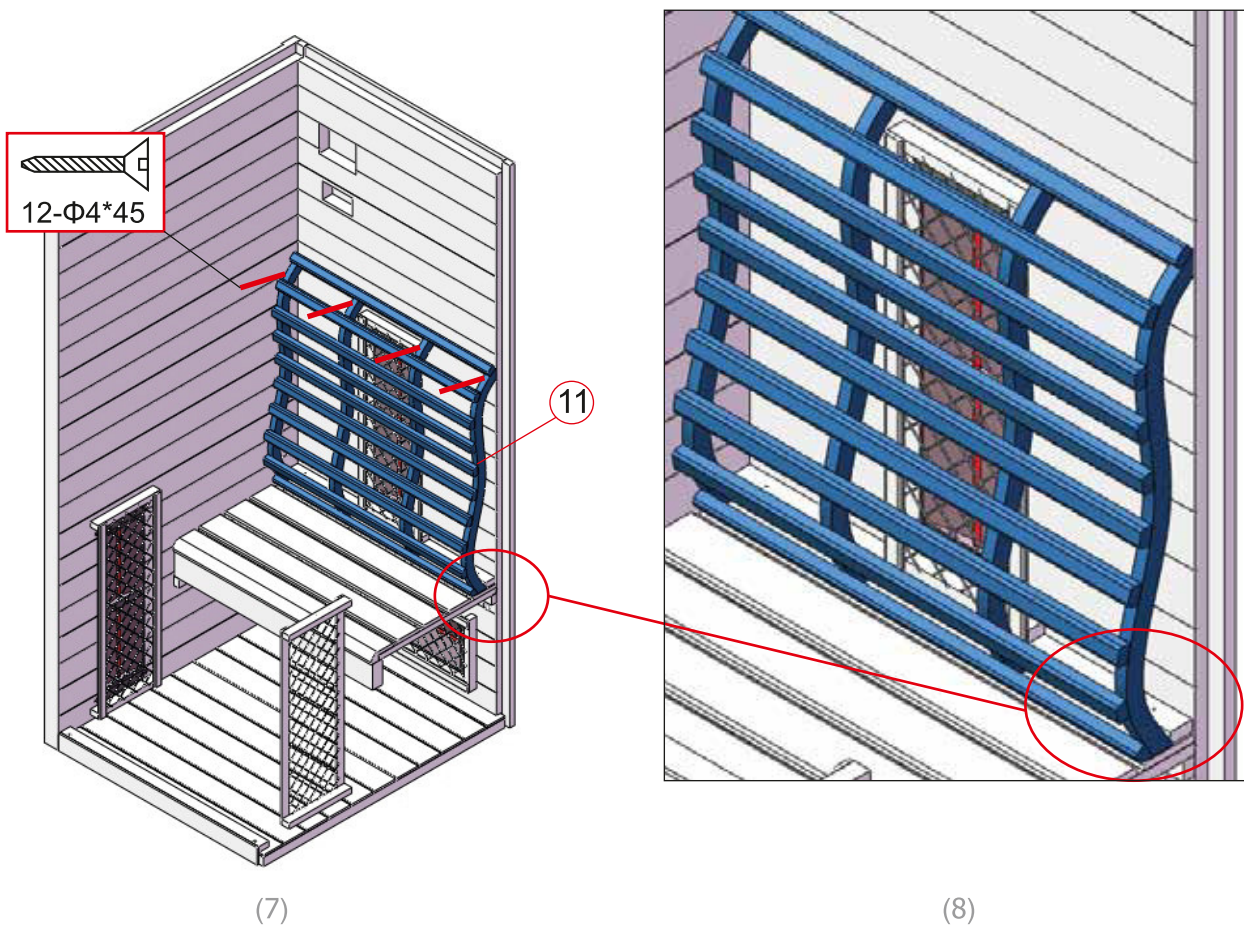
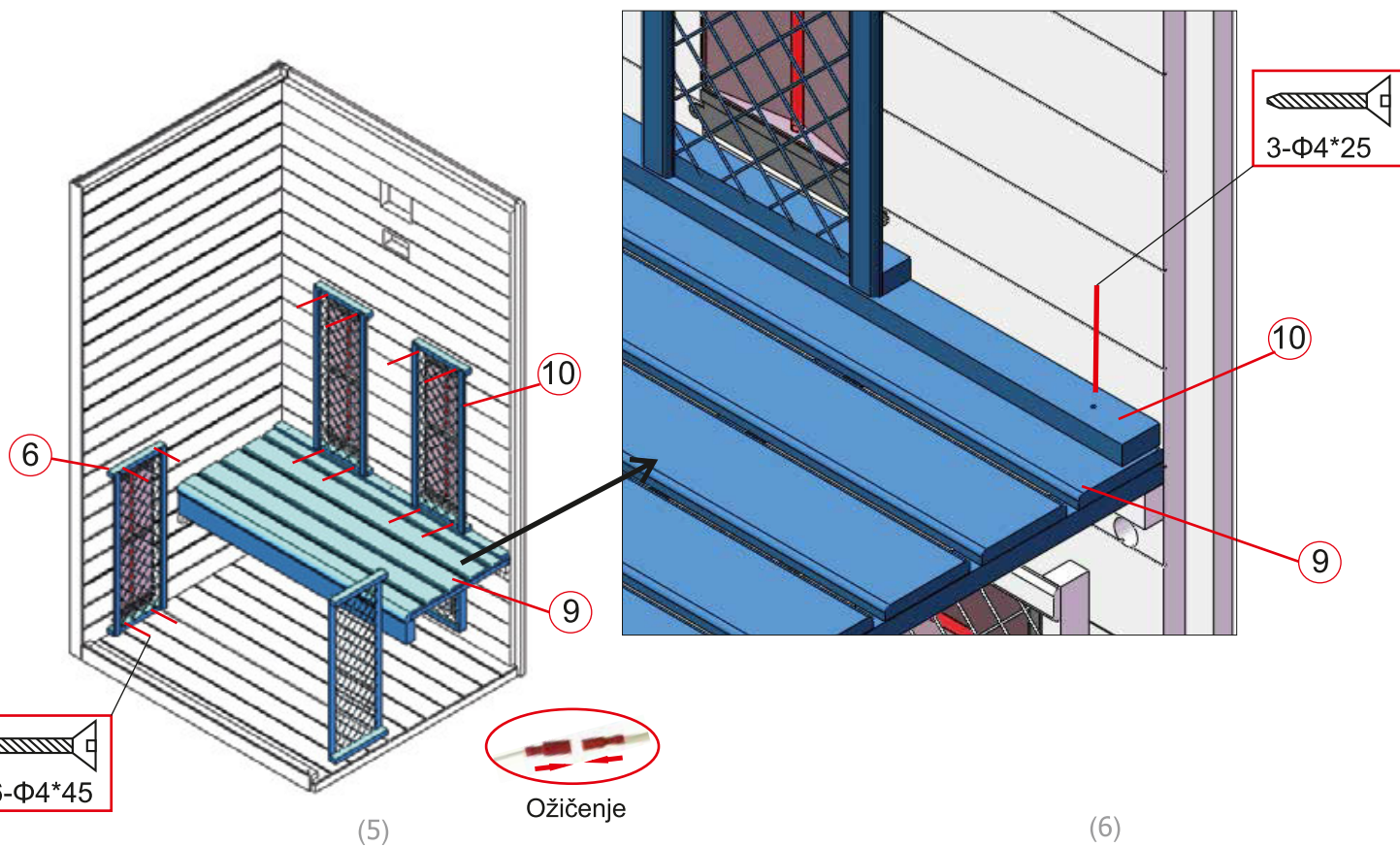

NAVODILA ZA MONTAŽO

Montažni koraki

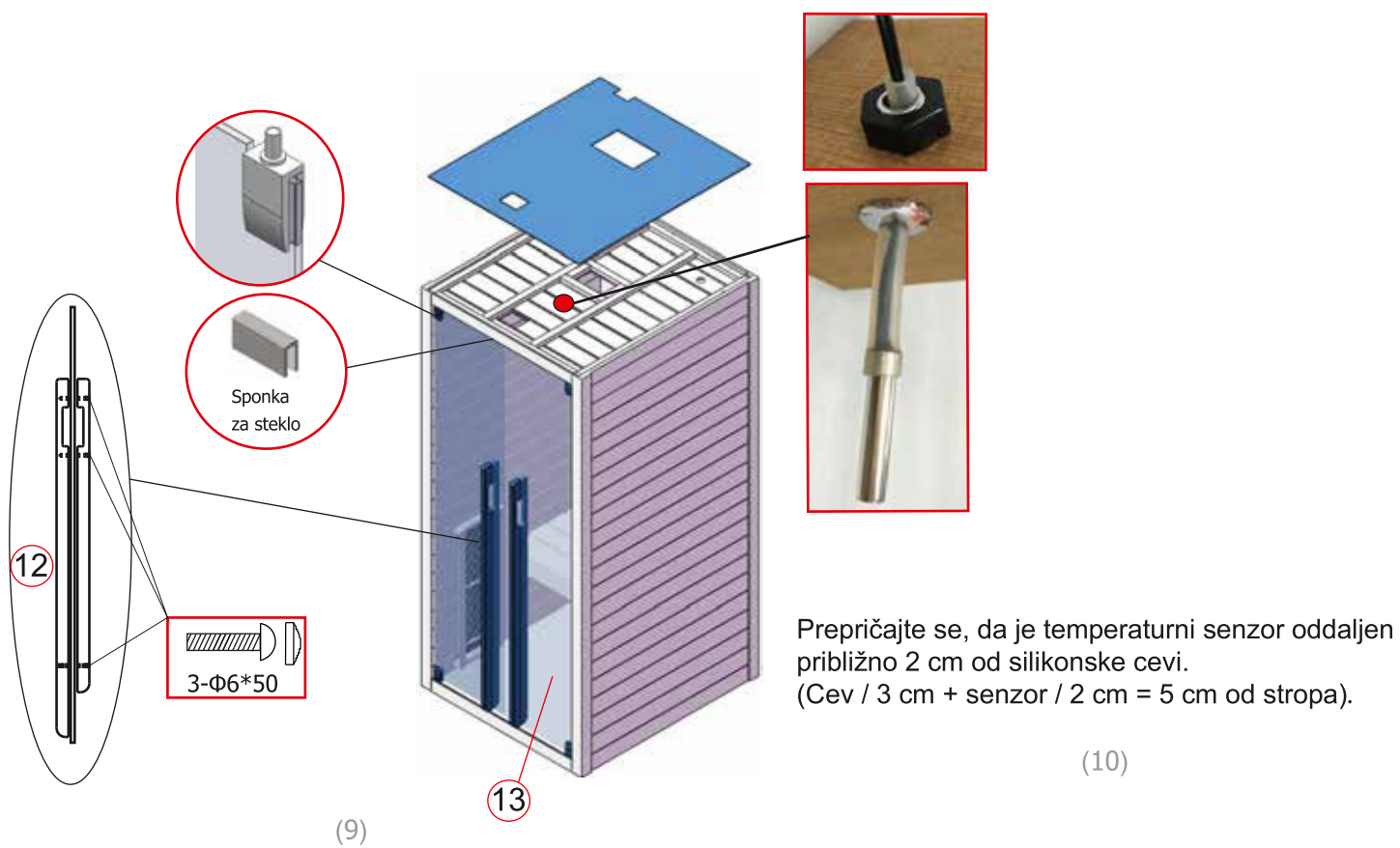

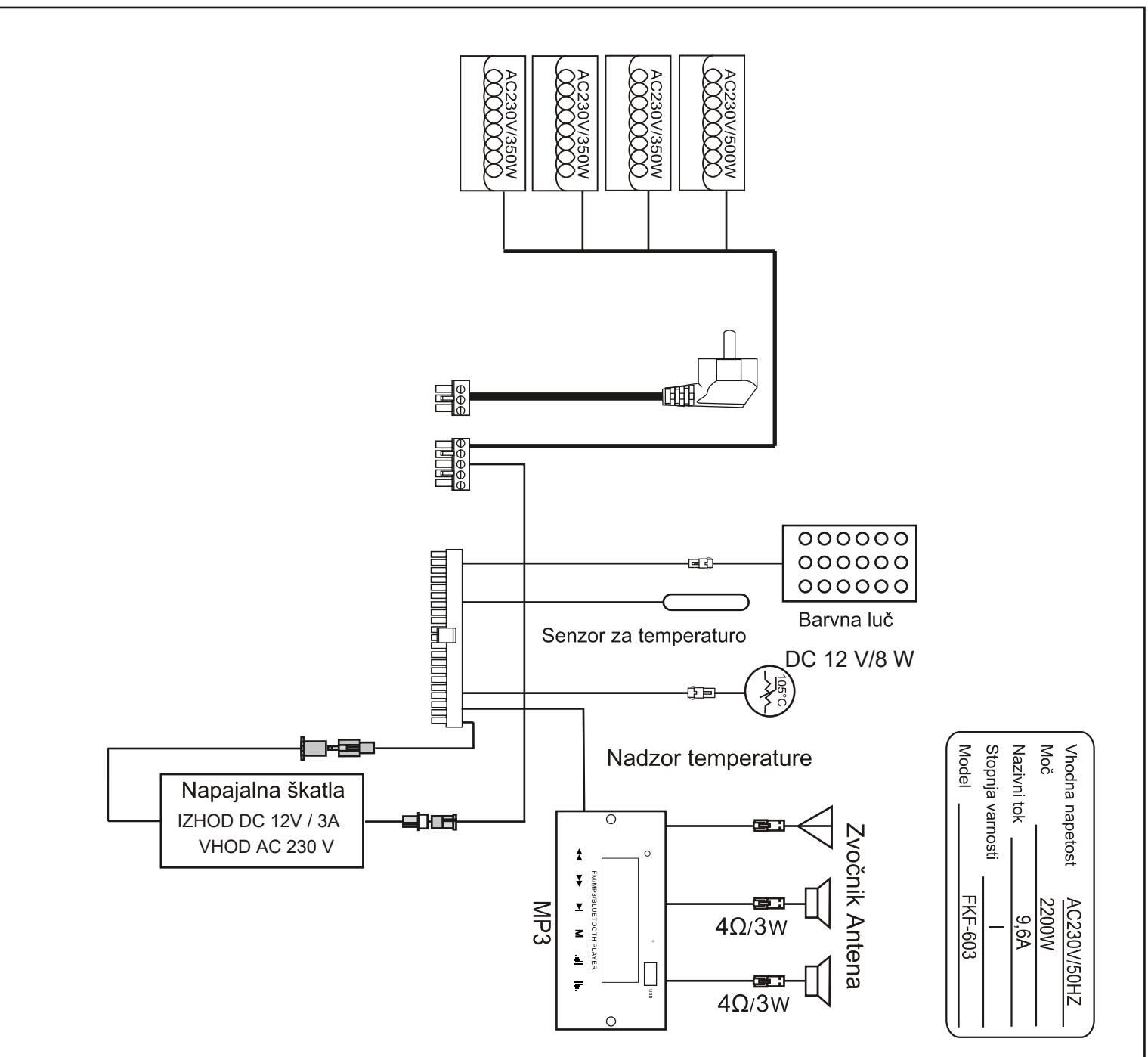

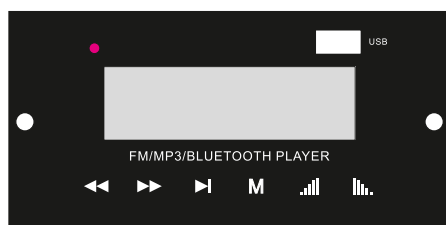
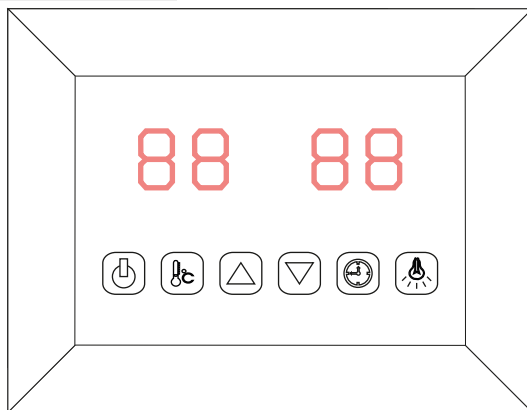

VKLOP/IZKLOP

Barva luči

Nastavitev temperature

Nastavitev časa

Čas / temperatura +

Čas / temperatura -

Napajalnik priključite v stensko vtičnico. Na prikazovalniku začne utripati LED indikator. Zdaj je mogoče vklopiti infrardeče grelnike, luči in glasbeno funkcijo.

1) Začetek

Pritisnite za vklop zaslona in grelci začnejo delovati. Čas se samodejno nastavi na 99 minut in prikaže se temperatura zraka v kabini. Ponovno pritisnite

na , da izklopite grelnike.

2) Nastavitve temperature

Levi zaslon prikazuje temperaturo zraka. Pritisnite , da nastavite želeno temperaturo od 35 °C do 60 °C s pritiskom na gumb , Interval = 1°C. Številka nastavitve bo utripala 10 sekund in nato samodejno prikazala temperaturo zraka. Pri tej temperaturi grelniki samodejno prenehajo delovati; če pade pod 4 °C, se kabina samodejno zažene.

Upoštevajte: Najvišja temperatura zraka, ki jo lahko dosežete v kabini, je lahko pod želeno temperaturo. To je odvisno od temperature zunaj kabine. Standardna temperatura = 40 °C

3) Nastavitve časa

Desni zaslon prikazuje trajanje. Pritisnite , da nastavite želeni čas od 5 minut do 99 minut s pritiskom na gumb ; Interval = 1min; Pri odštevanju do 00 se grelniki samodejno izklopijo. Standardni čas = 99 minut.

4.) Barva luči

S kratkim pritiskom na lahko nastavite želeno barvo (skupaj 7 barv) in izključite luč. Z dolgim pritiskom na preklopite v samodejni način cikla.

5.) MP3-predvajalnik

MP3-predvajalnik aktivirajte s pritiskom in držanjem gumba "" na predvajalniku MP3. S kratkim ponovnim pritiskom na gumb "" na predvajalniku MP3 izberite želeni način. (USB, kartica MMC, Bluetooth, FM radio)

Način USB/SD ali Bluetooth:

Skladbe lahko izbirate s kratkim pritiskom na gumb / in prilagajate glasnost (0-32) z dolgim pritiskom na gumb / . Za premor pritisnite gumb .

Način FM radia:

Če za dlje časa pritisnete za samodejno iskanje postaj (87,5 MHz-108 MHz), sistem shrani vse. Postaje lahko preklopite s kratkim pritiskom na gumb / in določate glasnost (0-32) z dolgim pritiskom na gumb / .

UPRAVLJANJE

Sledite navodilom

Pijte veliko tekočine pred in po uporabi infrardeče kabine.
Popolnoma se posušite.

Optimalna temperatura kabine za prijetno uporabo je med 35 in 40 °C. Najkasneje po eni uri segrevanja je treba kabino izklopiti in narediti odmor za najmanj 30 minut.

Po uporabi se je priporočljivo stuširati s toplo vodo in sprostiti.

Navodila za vzdrževanje

Kabino očistite z vlažno bombažno krpo in posušite s čisto in suho brisačo. Steklo očistite s čistilom za okna/steklo in mehko krpo. V nadzorno ploščo ne vlivajte vode in je ne čistite z vlažno krpo. Za čiščenje uporabite čistilno krpo, ki je bila le rahlo navlažena z blago milno raztopino (tekočino za pomivanje). Za čiščenje kabine ne uporabljajte kemičnih čistil.

Vsake tri mesece privijte vijake klopi, da ne popustijo ali odpadejo.

Opombe:

POZOR OPOZORILO POZOR

VARNOSTNA NAVODILA ZA INFRARDEČE KABINE

- PRED VZDRŽEVALNIM DELOM JE POTREBNO OBVEZNO ODKLOPITI GLAVNI VTIČ IZ VTIČNICE.
- NE UPORABLJAJTE MOČNIH ELEKTRIČNIH NAPRAV NA ISTEM TOKOKROGU.
- NE ŠKROPITE Z VODO PO GRELNIH ELEMENTIH.
- GRELNIH ELEMENTOV NE ZAKRIVAJTE Z BRISAČAMI ALI DRUGIMI GORLJIVIMI MATERIALI (IZJEMA JE TALNO OGREVANJE)
- NE DOTIKAJTE SE GRELNIH ELEMENTOV, KO SO LE-TI VKLOPLJENI.
- INFRARDEČE KABINE NE UPORABLJAJTE POD VPLIVOM ALKOHOLA.
- V INFRARDEČI KABINI NE OSTANITE VEČ KOT 40 MIN, DA SE NE PREGREJETE.
- OTROCI SO LAHKO V INFRARDEČI KABINI LE POD NADZOROM ODRASLE OSEBE.
- PRED UPORABO INFRARDEČE KABINE V NOSEČNOSTI ALI KO STE BOLANI SE POSVETUJTE S SVOJIM ZDRAVNIKOM.
- V PRIMERU OMOTICE, SLABOSTI ALI SLABEGA POČUTJA TAKOJ ZAPUSTITE INFRARDEČO KABINO.

NAVODILA ZA UPORABO ZA INFRARDEČE KABINE

- INFRARDEČO KABINO PREDHODNO OGREVAJTE 3 – 5 MIN IN JO ZAČNINE UPORABLJATI PRI CCA. 28°C.
- Približno 5°C PRED ŽELJENO NASTAVLJENO TEMPERATURO JE POTREBNO ODPRETI STROPNO PREZRAČEVANJE.
- GRELNI ELEMENTI MORAJO BITI V DELOVANJU CEL ČAS UPORABE.
- ČE JE TEMPERATURA ZRAKA PREVISOKA, JO LAHKO ZNIŽATE TUDI Z ODPIRANJEM VRAT.
- IDEALNI ČAS UPORABE JE 25 – 30 MIN.

GARANCIJSKI POGOJI

I. Garancijski rok velja za zakonsko predpisa obdobje od dneva nakupa. Dan nakupa izkažete z računom ali potrdilom o plačilu - naziv prodajalca in datum prodaje. Trajanje garancije je 12 mesecev, razen za: (1) vgrajene električne komponente za radiatorje izdelane v Evropi garancija traja 24 mesecev, (2) za radiatorje izdelane v Evropi garancija traja 120 mesecev.

II. Zahtevek za koriščenje garancije sprejemamo I pisni obliki na spletnem portalu kot garancijski zahtevek, pri čemer mora biti službi za pomoč kupcem poleg pisnega obvestila na voljo tudi račun (blagajniški izpis ...). Pri popravilih po izteku garancijske dobe se zamenjani deli, delo in potni stroški zaračunajo po veljavnih cenah. O trenutnih stroških popravil se pozanimajte pri službi za pomoč kupcem. Proizvajalec zagotavlja proti plačilu popravilo, vzdrževanje blaga, nadomestne dele in priklopne aparate vsaj 3 leta po poteku garancijskega roka tako, da servis opravlja sam ali ima sklenjeno pogodbo o servisiranju z drugo osebo.

III. Podjetje Sanotechnik d.o.o. jamči za lastnosti brezhibno delovanje v garancijskem roku, ki začne teči z dnevom nakupa izdelka. Izdelek bo brezhibno deloval, če ga boste uporabljali v skladu z njegovim namenom in navodili za uporabo. Podjetje prav tako jamči, da bo na vašo zahtevo, če bo podana v garancijskem roku, na svoje stroške poskrbelo za odpravo okvar in pomanjkljivosti na izdelku, najkasneje v 30 dneh od dneva prijave okvare. Rok za vzpostavitev skladnosti se lahko podaljša za najkrajši čas, ki je potreben za dokončanje popravila ali zamenjave, vendar za največ 15 dni. Pri tem se upošteva narava blaga in neskladnosti. O številu dni za podaljšanje roka in razlogih za le-to vas bo podjetje obvestilo pred iztekom prvotnega roka za razrešitev zahtevka za koriščenje garancije.

IV. Za izdelek, ki ne bo popravljen ali zamenja opredeljenem roku, se kupnina zniža za sorazmerni delež ali lahko kupec odstopi od prodajne pogodbe. Za čas popravila vam bomo garancijski rok podaljšali. Garancija začne veljati z dnem izročitve izdelka, kar dokažete s potrjenim garancijskim listom ali računom. Garancija velja za popravila okvar in zamenjavo delov naprave, opravljenih z vednostjo podjetja SANOTECHNIK. Garancija velja na ozemeljskem območju Republike Slovenije.

V. V primeru neskladnosti blaga ima kupec zakonsko pravico uveljavljati garancijski zahtevek. Garancija ne izključuje pravic potrošnika, ki izhajajo iz odgovornosti prodajalca za napake na blagu.

VI. Pri lesenih izdelkih se lahko v praksi pojavijo določene lastnosti lesa, na katere ne moremo vplivati (struktura ali kakovost lesene površine). Ta proces ni predmet reklamacije! Pri proizvodnji, pakiranju in transportu je treba ravnati izjemno skrbno. Ker so hemlock, cedra in podobne vrste lesa posebej mehke, je mogoče odtise v površini ali nepomembne praske reklamirati le v omejenem obsegu.

VII. Garancija preneha: (1) zaradi neupoštev priloženih navodil; (2) malomarnega ravnanja z izdelkom; (3) posega v izdelek, ki ga je opravila nepooblaščen oseba; (4) poškodbe, nastale zaradi mehanskih udarcev po krivdi kupca ali tretje osebe; (5) poškodbe zaradi poplave, vlage, požara, uda strele; (6) nestrokovne priprave prostora ali terena za vgradnjo / namestitev izdelka; (7) nestrokovne izvedbe električne in vodovodne instalacije in neupoštevanja navodil pri menjavi vode.

VIII. Garancija ne velja za: popravilo napa nadomestila za transportne poškodbe, škodo nastalo zaradi neupoštevanja navodil za montažo ali zaradi nestrokovne instalacije, neupoštevanja navodil za uporabo (npr.: priklop na napačno napetost električnega toka), pretirano ali nepravilno uporabo, neupoštevanje predpisov, vstop tujih predmetov v napravo (pesek, kamenje, prah), uporabo sile ali tuje vplive (npr.: poškodba zaradi padca naprave) ter običajno obrabo zaradi uporabe. Garancija ne zajema potrošnih materialov, kot so razsvetljava, varovalke, črpalke, električne komponente, kartuše, kolesca in podobno. Garancija ne velja v primeru, ko okvara ne nastopi zaradi tovarniške napake, npr. padec napetosti pod/nad dovoljeno vrednost, elektroliza, udar strele, korozija ali drugih splošnih vzroki nanašajoči se na posebne lastnosti vode, sistema električnega in vodnega napajanja.

IX. Proizvajalec ne prevzema nobene neposredne posredne odgovornosti v primeru poškodb ljudi ali škode na stvareh nastale zaradi nepazljivosti ali neupoštevanja navodil o obratovanju. Veljavnost garancijskih zahtevkov preneha, če so bili na napravi že izvajani posegi s strani neusposobljenih oseb.

IZDAJATELJ GARANCIJE

SANOTECHNIK d.o.o.
Stritarjeva 24
2000 Maribor
Slovenija

PRODAJALEC

PROIZVOD: F20120

Datum nakupa _____

Datum prevzema _____

Serijska številka _____

Referenčna številka _____

Ime _____

Stanje artikla _____

(neodprt, pravkar odprt, uporabljen)

Izpolnjeno garancijsko kartico poslikajte in jo skupaj s slikami računa in poškodb oddajte kot garancijski zahtevek na <http://servis.sanotechnik.si>.

infracrvena sauna

F20120

Upute za ugradnju i uporabu

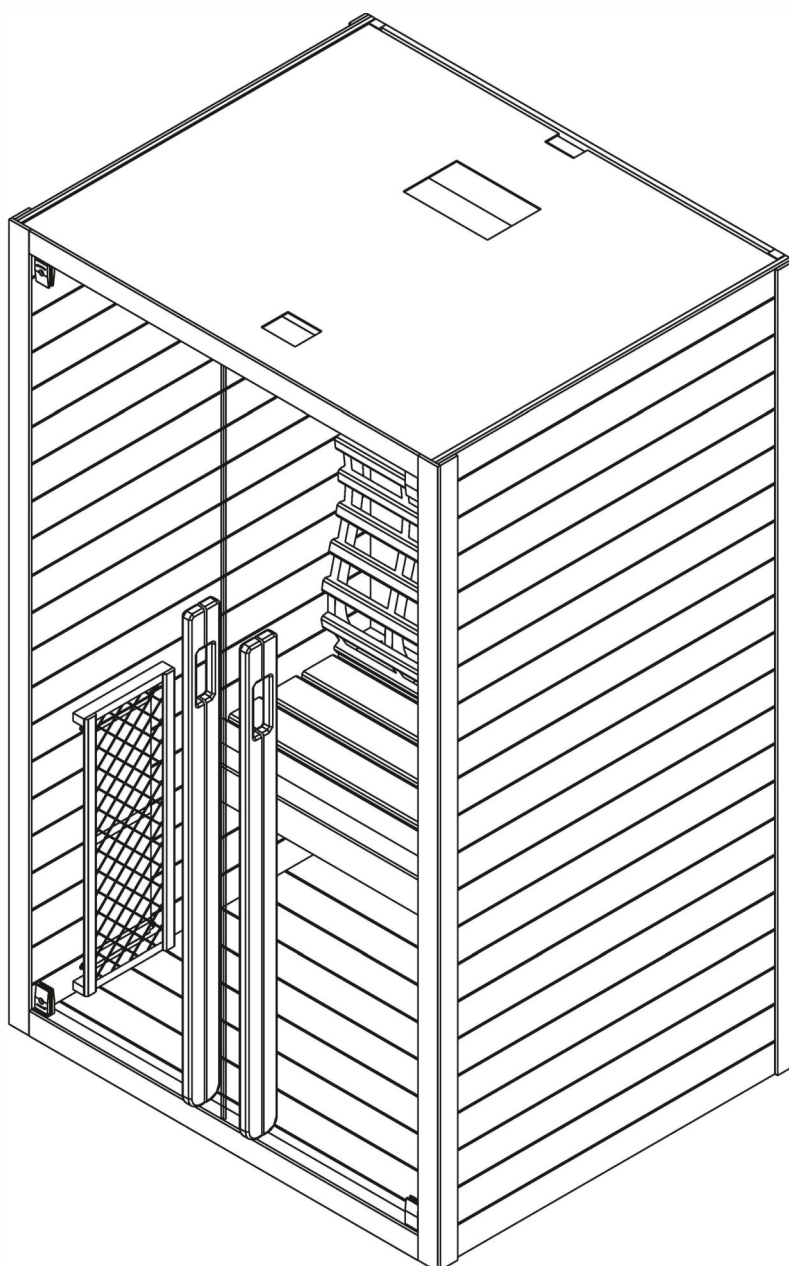

UVOD

Zahvaljujemo na kupnji našeg proizvoda! Prije montaže pažljivo pročitajte ovaj priručnik i spremite ga. Zapišite serijski broj upravljačkog ormara kabine jer će vam ovaj broj trebati za popravak ili naručivanje rezervnih dijelova.

NAPOMENA

Postavljanje i popravke smije izvoditi samo kvalificirani električar! Prije postavljanja provjerite nazivni napon i osigurajte da je uzemljena i utičnica pravilno spojena. Koristite samo originalne dijelove. Nemojte dijeliti utičnicu s drugim uređajima. Isključite napajanje kad ne koristite kabinu.

Postavite svoju kabinu u zatvoreni prostor i na ravnu te suhu površinu.

OPREZ

Grijače ne smijete prskati vodom. Ne postavljajte glave tuša u infracrvenu kabinu. Pokrivanje radijatora uzrokuje opasnost od požara zbog pregrijavanja. Ne prekrivajte grijače! Držite zapaljive ili lako zapaljive materijale (npr. ručnike) dalje od radijatora. Ne dodirujte hladnjak za vrijeme uporabe i nedugo nakon nje jer vrući dijelovi mogu izazvati opekline. Žarulja se zagrijava tijekom uporabe. Ako žarulju treba zamijeniti, izvadite kabel za napajanje iz kabine i pustite da se žarulja ohladi prije zamjene. Ako je električni spoj oštećen, treba ga zamijeniti proizvođač ili ovlašteni električar!

UPOZORENJE

Ako imate bolest ili neki drugi zdravstveni problem, posebno bolesti srca ili krvotoka, ili ako uzimate lijekove, prije uporabe infracrvene kabine posavjetujte se s liječnikom. Djeca i slabe osobe nikada ne smiju biti u kabini bez nadzora. Ako se tijekom uporabe infracrvene kabine osjećate neugodno, odmah prekinite i posavjetujte se s liječnikom. Nikada ne ulazite u vruću infracrvenu kabinu ako ste konzumirali alkohol, jake lijekove ili droge.

Model	F20120	
Material kabine	Hemlock	
Dužina	1200 mm	
Širina	1000 mm	
Visina	1950 mm	
Napon	230V 50Hz	
Grijač	Tip	Grijači od crvenog stakla
	Ukupna snaga	2200W 10A
	Zadnji grijači	350W x 2
	Grijači sa strane	500W x 2
	Prednji grijači	500W x 1



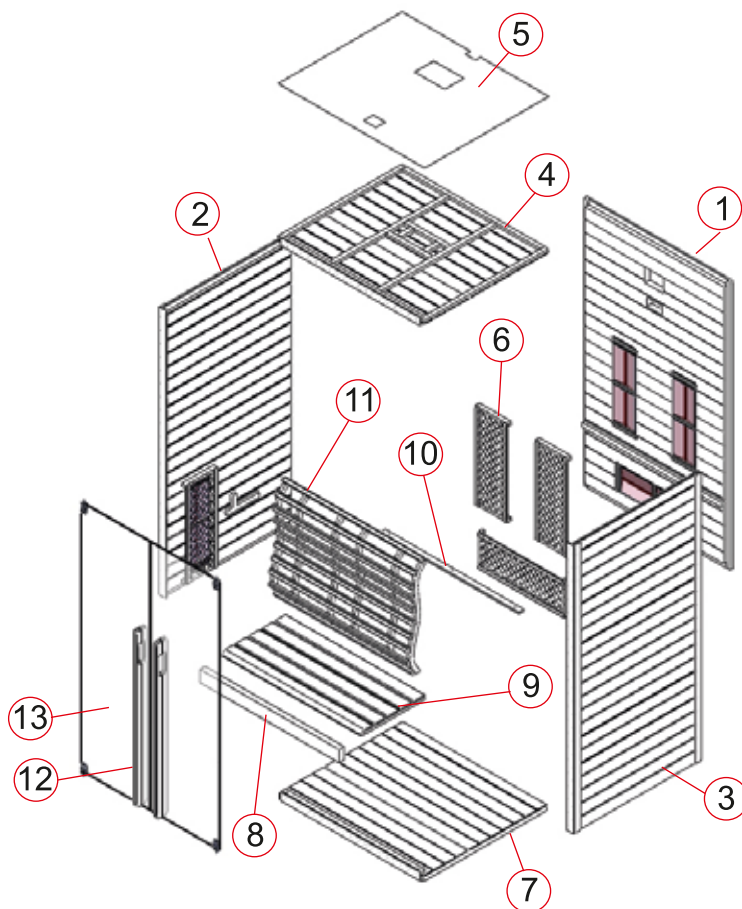

POPIS DIJELOVA

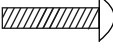
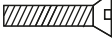

Pojedinačni dijelovi kabine (moguće razlike)

št.	OPIS	KOLIČINA
1	Zadnja stranica (1950*1149*44mm)	1
2	Bočna stranica 1 (1950*1000*48mm)	1
3	Bočna stranica 2 (1950*1000* 48mm)	1
4	Krovna ploča (1145*970*55mm)	1
5	Pokrov od MDF (1145*970*3mm)	1
6	Zaštitna podloga (670*250*41mm)	5
7	Podna ploča (965*61mm)	1
8	Letva (1087*90*40mm)	1
9	Zaštitna pokrovna ploča (1087*500*33mm)	1
10	Dekoratívna ploča (1085*40*13mm)	1
11	Naslona (1087*762*92mm)	1
12	Staklena vrata (1818*537.5*6mm)	2
13	Kvaka (vani ,1200*40*25mm i unutra,1050*40*25mm)	2

Dijelovi mehaničke opreme (moguće razlike)

					
Φ4*45	Φ4*25	Φ4*12	Φ6*50	40*20*10	60*35*19
51x	3x	19x	3x	1x	2x

UPUTE ZA MONTAŽU

Savijeti za montažu

Prije početka montaže uklonite transportnu ambalažu i provjerite je li vaša infracrvena kabina isporučena cjelovita i netaknuta.

Za montažu kabine potrebno je najmanje dvoje ljudi.

Provjerite glodalo i promjer rupa kako ne biste oštetili drvo. Minimalna visina prostora, potrebna za ugradnju, je 2020 mm.

Alat



Odvijač (set)



Mjerna traka



Električna bušilica



Navojno svrdlo (set)



Čekić



Imbus ključ (set)



Nož za karton



Ljestve



Libela



Olovka

UPUTE ZA MONTAŽU

Koraci montaže

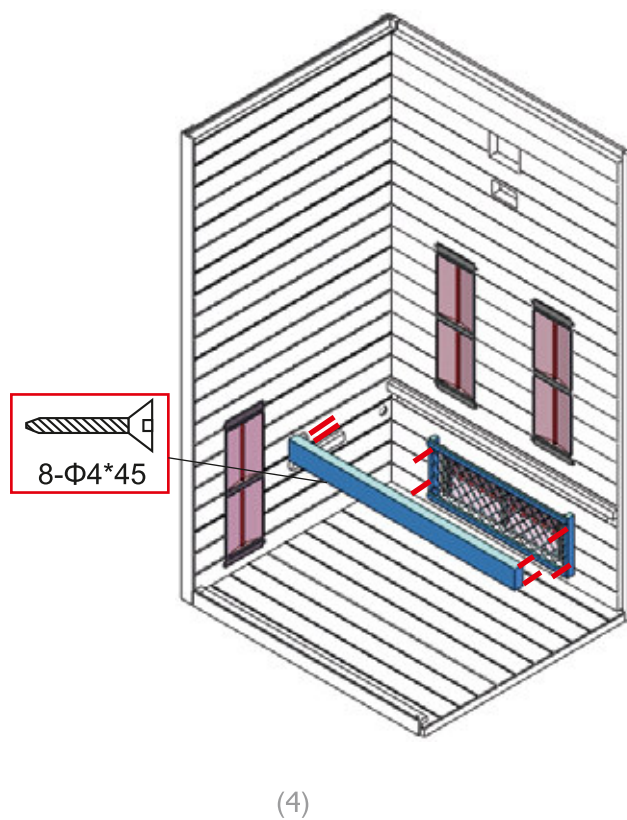
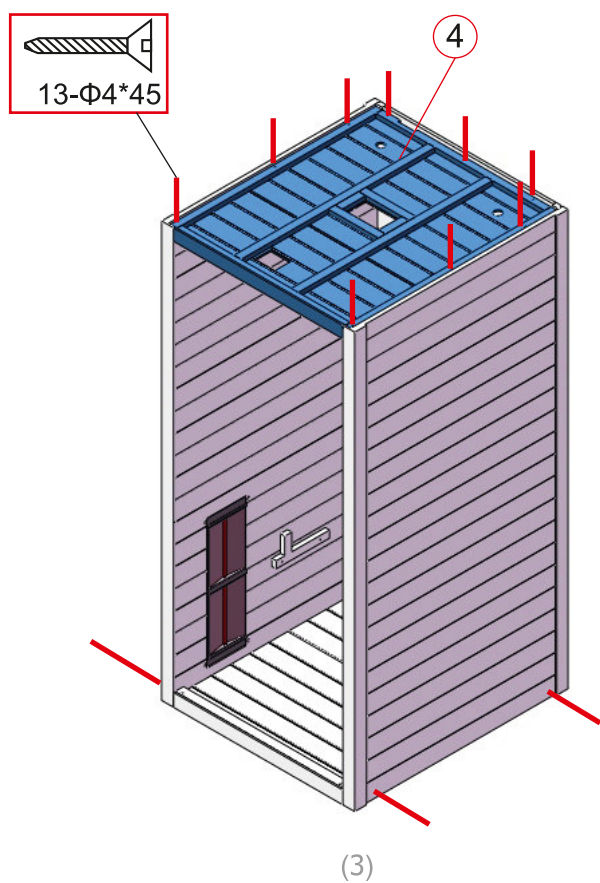
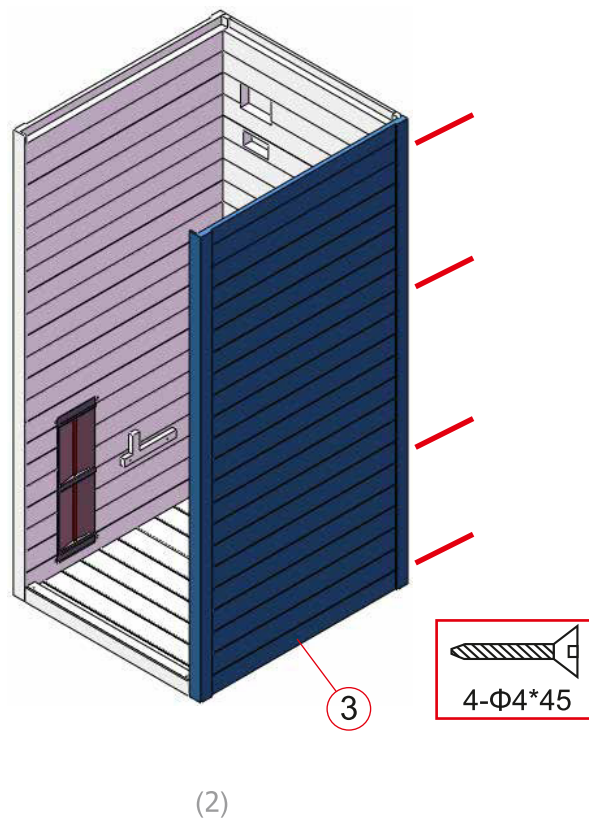
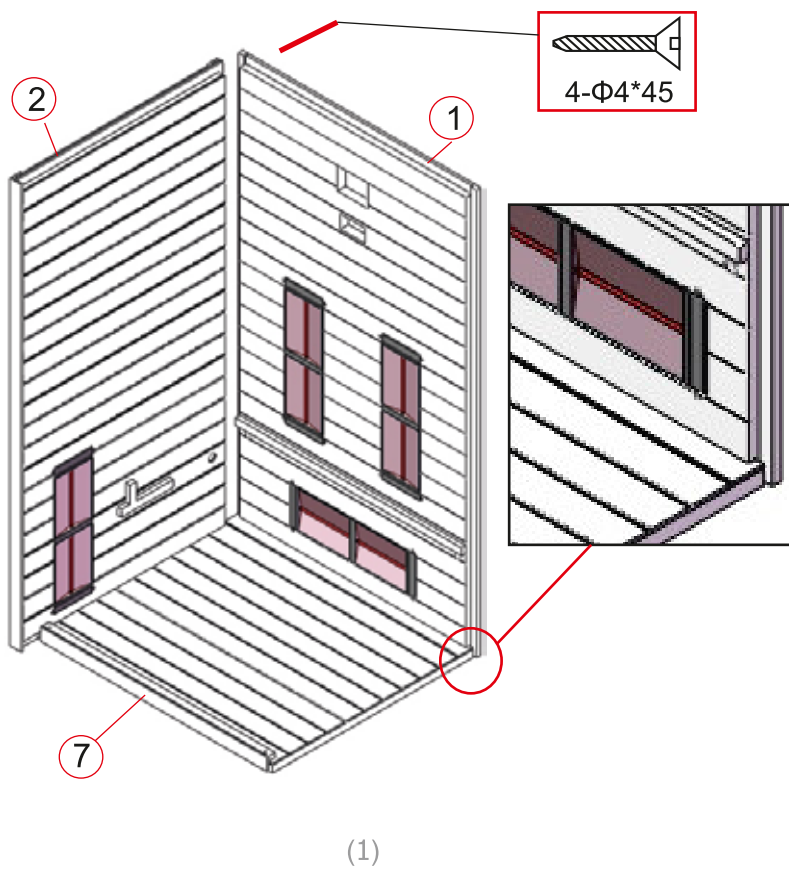

UPUTE ZA MONTAŽU

Koraci montaže

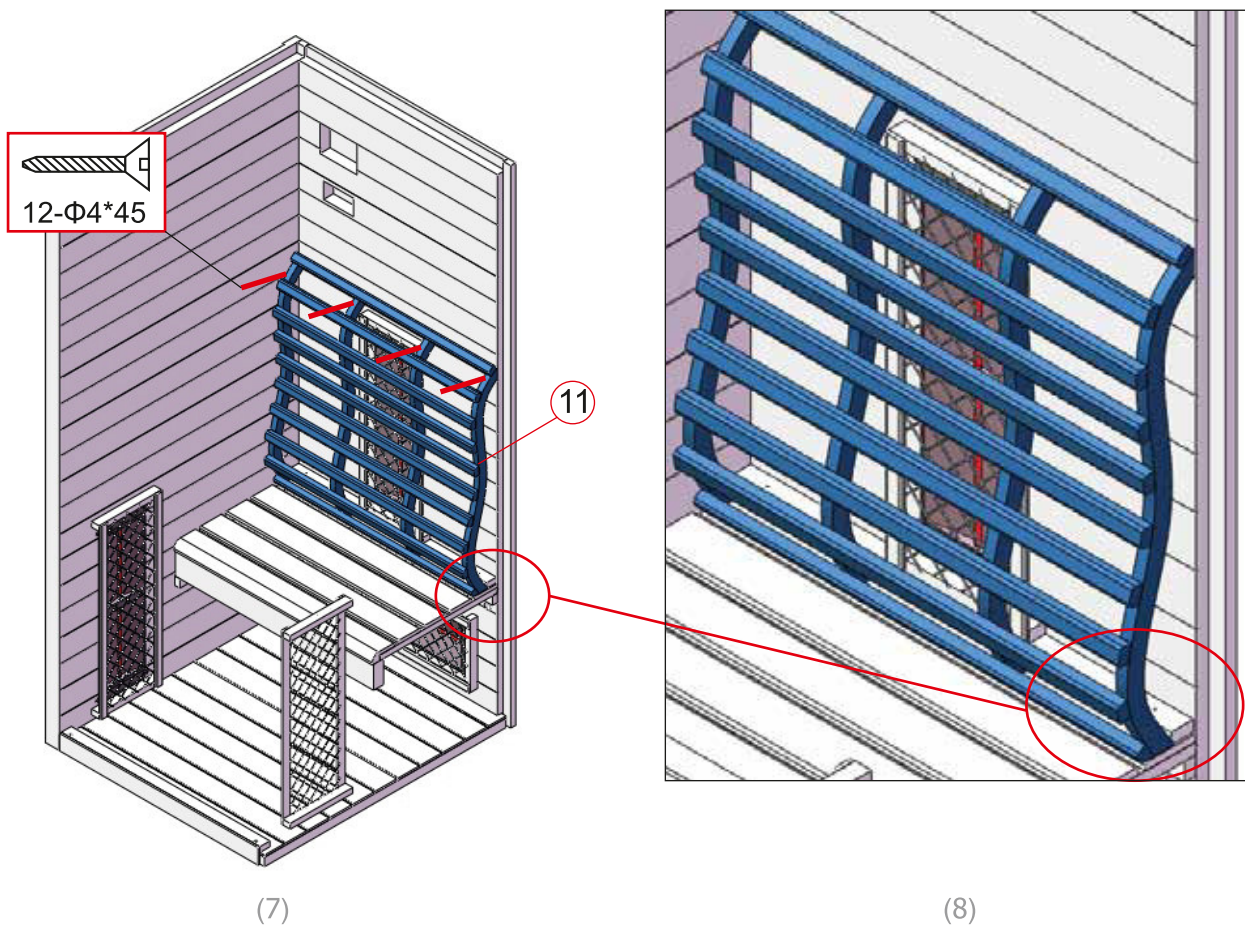
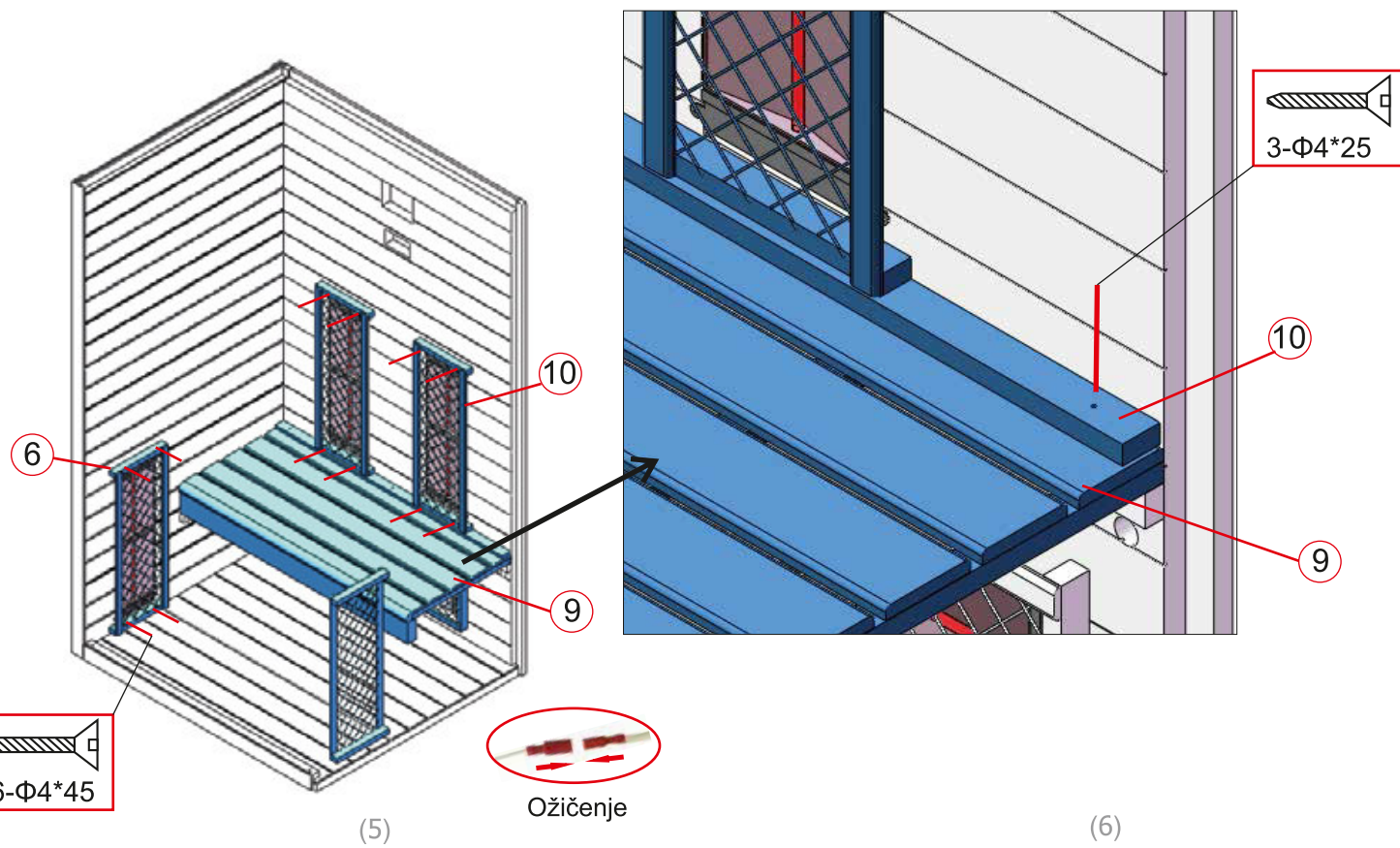

UPUTE ZA MONTAŽU

Koraci montaže

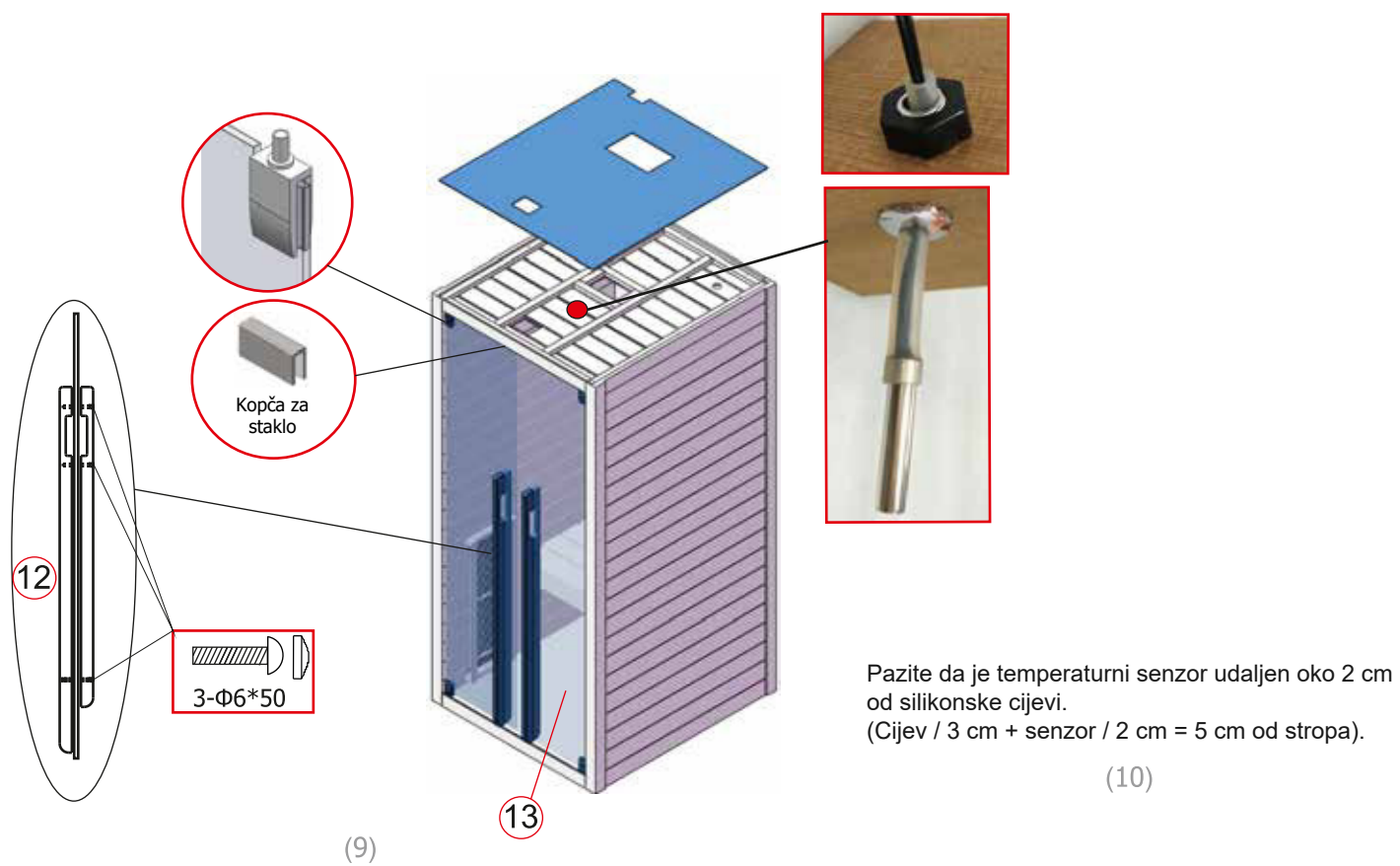

**SHEMA
STRUJNOG KRUGA**

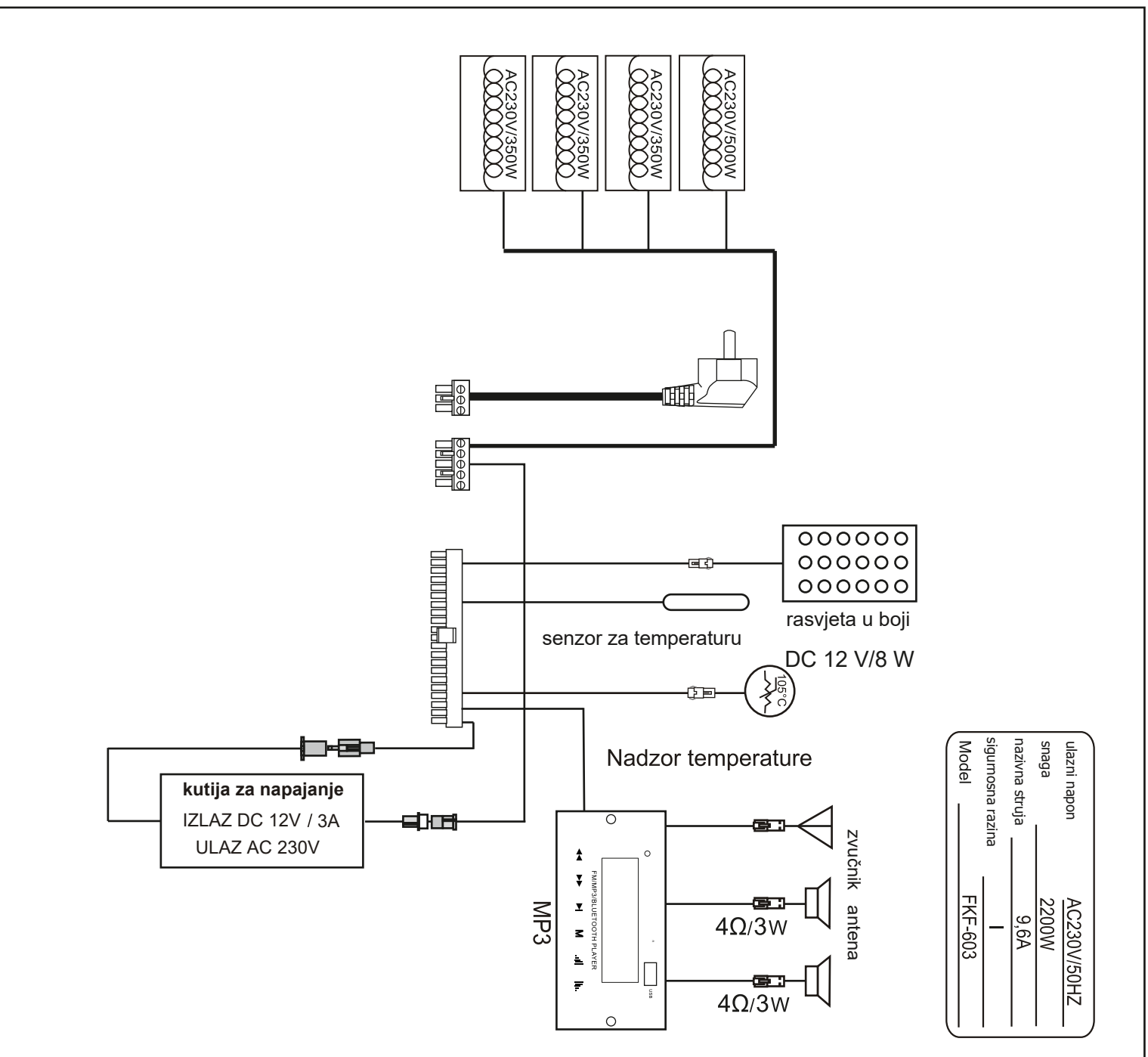

ulazni napon	AC230V/50HZ
snaga	2200W
nazivna struja	9,6A
sigurnosna razina	I
Model	FKF-603

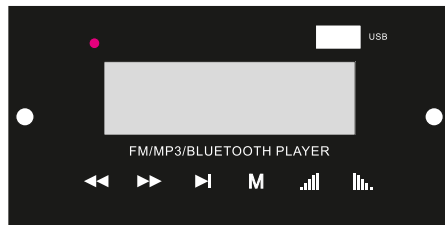
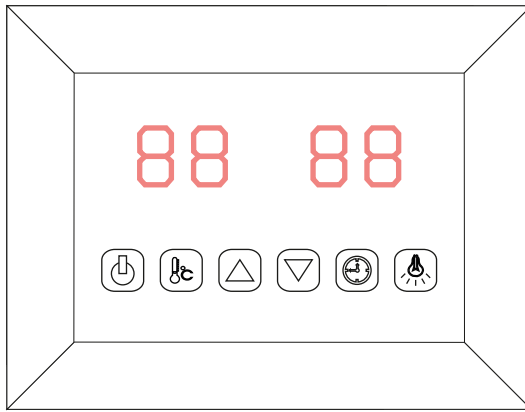

reprodukcijski uređaj

UKLJUČIVANJE/ISKLUČIVANJE

Boja svjetla

Podešavanje temperature

Podešavanje vremena

Vrijeme / temperatura +

Vrijeme / temperatura -

Uključite izvor napajanja u zidnu utičnicu. Na zaslonu počinje treperiti LED indikator. Infracrveni grijači, svjetla i glazbena funkcija sada se mogu uključiti.

1) Početak

Pritisnite za uključivanje zaslona i grijači počinju raditi. Vrijeme se automatski postavlja na 99 minuta i prikazuje se temperatura zraka u kabini. Pritisnite ponovno na na isključivanje grijača.

2) Postavke temperature

Lijevi zaslon prikazuje temperaturu zraka. Pritisnite za podešavanje željene temperature od 35 °C do 60 °C pritiskom na tipke , Interval = 1°C. Broj postavke treperit će 10 sekundi, a zatim će automatski prikazati temperaturu zraka. Na ovoj temperaturi grijači automatski prestaju raditi; ako padne ispod 4 °C, kabina se automatski pokreće.

Napomena: Maksimalna temperatura zraka koja se može postići u kabini može biti ispod željene temperature. To ovisi o temperaturi izvan kabine. Standardna temperatura = 40 ° C

3) Postavke vremena

Desni zaslon prikazuje trajanje. Pritisnite za podešavanje željenog vremena od 5 minuta do 99 minuta pritiskom na tipke / ; Interval = 1min; Pri odbrojanju do 00, grijači se automatski isključuju. Standardno vrijeme = 99 minuta.

4)Boja svjetla

Kratkim pritiskom na možete postaviti željenu boju (ukupno 7 boja) i ugasi svjetlo. Dugim pritiskom na prebacite na automatski način rada ciklusa.

5.) MP3-uređaj

Aktivirajte MP3 uređaj pritiskom i držanjem tipke "" na MP3 uređaju. Kratkim ponovnim pritiskom na tipku "" odaberite željeni način rada na MP3 uređaju. (USB, MMC kartica, Bluetooth, FM radio)

USB / SD ili Bluetooth način rada:

Pjesme možete odabrati kratkim pritiskom na tipke / i prilagoditi glasnoću (0-32) dugim pritiskom na tipke / . Za pauzu pritisnite tipku .

Način FM radija:

Ako dulje pritisnete za automatsko traženje stanica (87,5 MHz-108 MHz), sustav pohranjuje sve. Možete prebacivati stanice kratkim pritiskom na tipke / i odrediti glasnoću (0-32) dugim pritiskom na tipke / .

UPRAVLJANJE

Slijedite upute

Pijte puno tekućine prije i nakon korištenja infracrvene kabine.

Potpuno se osušite.

Optimalna temperatura kabine za ugodnu uporabu je između 35 i 40 ° C. Najkasnije nakon jednog sata zagrijavanja kabinu treba isključiti i napraviti pauzu od najmanje 30 minuta.

Nakon uporabe preporučuje se tuširanje toplom vodom i opuštanje.

Upute za održavanje

Očistite kabinu vlažnom pamučnom krpom i osušite čistim, suhim ručnikom. Očistite staklo sredstvom za čišćenje prozora / stakla i mekom krpom. Ne ulijevajte vodu u upravljačku ploču i ne čistite je vlažnom krpom. Za čišćenje koristite krpu za čišćenje koja je samo malo navlažena blagom otopinom sapuna (tekućinom za pranje). Za čišćenje kabine nemojte koristiti kemijska sredstva za čišćenje.

Svaka tri mjeseca pritegnite vijke klupe kako ne bi popustili ili otpali.

Napomene:

PAŽNJA ⚠ UPOZORENJE ⚠ PAŽNJA

SIGURNOSNA UPUTSTVA ZA INFRACRVENE KABINE

- PRIJE ODRŽAVANJA OBAVEZNO JE POTREBNO ISKLJUČITI GLAVNI UTIKAČ IZ UTIČNICE.
- NE UPOTREBLJAVAJTE JAKE ELEKTRIČNE UREĐAJE NA ISTOM ELEKTRICITETU.
- NE MOĆITE S VODOM PO GRIJAČIM ELEMENTIMA.
- GRIJAČE ELEMENTE NE POKRIVAJTE S RUČNICIMA ILI DRUGIM GORUČIM MATERIALIMA (IZNIMKA JE PODNO GRIJANJE).
- NE DIRAJTE GRIJAČE ELEMENTE, KAD SU ISTI UKLJUČENI.
- INFRACRVENE KABINE NE KORISTITE POD UTJECajem ALKOHOLA.
- U INFRACRVENOJ KABINI NE BUDITE VIŠE OD 40 MIN, DA SE NE PREGRIJETE.
- DJECA U INFRACRVENOJ KABINI MORAJU BITI POD NADZOROM ODRASLE OSOBE.
- PRIJE UPOTREBE INFRACRVENE KABINE U TRUDNOĆI ILI AKO STE BOLESNI POSAVJETUJTE SE SA SVOJIM LJEČNIKOM.
- U SLUČAJU VRTOGlavICE, SLABOSTI ILI SLABOG OSJEČAJA ODMAH NAPUSTITE INFRACRVENU KABINU.

UPUTSTVA ZA UPOTREBU ZA INFRACRVENE KABINE

- INFRACRVENU KABINU PREDHODNO GRIJTE 3 – 5 MIN TE JU KRENITE KORISTITI PRI CCA. 28°C.
- PRIBLIŽNO 5°C PRIJE ŽELJENE NAMJEŠTENE TEMPERATURE PROZRAČIVANJE. POTREBNO JE OTVORITI STROPNO
- GRIJAČI ELEMENTI MORAJU BITI U RADU CIJELO VRIJEME UPOTREBE.
- AKO JE TEMPERATURA ZRAKA PREVISOKA, MOŽETE JU SMANJITI SA OTVARANJEM VRATA.
- IDEALNO VRIJEME UPOTREBE JE 25 – 30 MIN.

UVJETI JAMSTVA

I. Jamstveni rok se odnosi na zakonske propise razdoblju od datuma kupnje. Pokažite dan kupnje s faktura ili potvrda o uplati - naziv prodavatelja i datum prodaje. Jamstveni rok je 12 mjeseci, osim za: (1) ugrađene električne komponente za radijatori proizvedeni u Europi imaju jamstvo od 24 godine mjeseci, (2) za radijatore proizvedene u Europi garancija traje 120 mjeseci.

II. Prihvaćamo zahtjev za korištenje jamstva I pisanim putem na web portalu kao jamstvo zahtjev, gdje mora biti do službe za pomoć uz pisanu obavijest kupac dobiva i račun (izvod iz blagajne...). Za popravke nakon isteka roka dijelovi, rad i putovanje zamjenjuju se tijekom jamstvenog roka troškovi se obračunavaju po tekućim cijenama. O sadašnjima pitajte službu za pomoć o cijeni popravaka kupcima. Proizvođač jamči protiv plaćanja popravak, održavanje robe, rezervnih dijelova i uređaji za spajanje najmanje 3 godine nakon isteka jamstvenog roka sam završivši uslugu ili ima ugovor o uslugama s drugom osobom.

III. Tvrtka Sanotechnik d.o.o. jamči svojstva besprijekoran rad tijekom jamstvenog roka koji počinje pokrenuti s danom kupnje proizvoda. Proizvod će biti besprijekoran raditi ako ga koristite u skladu s njegovim namjene i upute za uporabu. Kao i tvrtka jamči da na vaš zahtjev, ako je dano u jamstvenom roku, o vlastitom trošku otklanjanje grešaka i nedostataka na proizvodu, najkasnije u roku od 30 dana od dana obavijesti o nedostatku. Rok za uspostavu usklađenosti može se produžiti za najkraće vrijeme potrebno za završetak popravka ili zamjene, ali najduže na 15 dana. Pri tome uzima u obzir prirodu robe i nesukladnosti. O broju dana od vas će se tražiti produženje roka i razlozi za to tvrtka je obavijestila prije isteka prvobitnog roka za rješavanje jamstvenog zahtjeva.

IV. Za proizvod koji neće biti popravljen ili zamijenjen navedenog roka kupoprodajna cijena se razmjerno umanjeno udjela ili kupac može odustati od kupoprodajnog ugovora. Dat ćemo vam jamstveni rok za vrijeme popravka proširena. Jamstvo stupa na snagu danom isporuke proizvoda, što dokazujete potvrđenim jamstvom pismo ili račun. Jamstvo se odnosi na popravke kvarove i zamjenu dijelova uređaja vrši ljubaznošću SANOTECHNIK-a. Jamstvo vrijedi na teritorijalno područje Republike Hrvatske.

V. U slučaju nesukladnosti robe, kupac ima zakonska prava pravo na ostvarivanje jamstvenog zahtjeva. Jamstvo ne isključuje prava potrošača koja proizlaze iz odgovornost prodavatelja za nedostatke robe.

VI. U slučaju drvenih proizvoda, fenomen se može pojaviti u praksi određena svojstva drva koja ne možemo kontrolirati utjecati (struktura ili kvaliteta drvene površine). Ovaj postupak nije podložan reklamaciji! U proizvodnji, pakiranje i transport moraju se rješavati iznimno pažljivo. Jer to su kukuta, cedar i slične vrste drva posebno mekan, moguće je imati otiske u površini ili beznačajne ogrebotine mogu se reklamirati samo ograničeno djelokrug.

VII. Jamstvo prestaje: (1) zbog nepridržavanja priložene upute; (2) nemarno rukovanje proizvodi; (3) dirati u proizvod koji je napravio neovlaštena osoba; (4) štete uzrokovane mehanički udari uzrokovani krivnjom kupca ili treće strane; (5) šteta od poplave, vlage, požara, ud munja; (6) nestručna priprema prostora ili terena za ugradnju / ugradnju proizvoda; (7) neprofesionalno izvođenje elektro i odvodnih instalacija te ne pridržavajući se uputa prilikom mijenjanja vode.

VIII. Jamstvo se ne odnosi na: popravak nape naknada štete u transportu, nastala šteta zbog nepoštivanja uputa za sastavljanje ili zbog neprofesionalna instalacija, nepoštivanje uputa za korištenje (npr.: spajanje na krivi napon električna struja), prekomjerna ili nepravilna uporaba, nepoštivanje propisa, unošenje stranih predmeta u naprava (pijesak, kamenje, prašina), uporaba sile ili stranih udarce (npr.: oštećenje uslijed pada uređaja) i normalno trošenje i trošenje od uporabe. Bez garancije pokriva potrošni materijal kao što je rasvjeta, osigurači, pumpe, električne komponente, ulošci, kotači i slično. Jamstvo ne vrijedi u slučaju da kvar ne nastaje zbog tvorničke greške, npr. pad napona ispod/iznad dopuštene vrijednosti, elektroliza, udar groma, korozija ili drugo opće uzroci vezani uz posebna svojstva vode, električni i vodoopskrbni sustavi.

IX. Proizvođač ne preuzima nikakve izravne neizravna odgovornost u slučaju ozljede ljudi ili oštećenje stvari uzrokovano nepažnjom ili nepoštivanjem uputa za uporabu. Valjanost jamstveni zahtjevi prestaju ako su bili na uređaju intervencije koje su već obavile neobučene osobe.

IZDAJATELJ JAMSTVA

SANOTECHNIK d.o.o.
Stritarjeva 24
2000 Maribor
Slovenija

PRODAVAČ

PROIZVOD: F20120

Datum kupnje _____

Datum preuzimanja _____

Serijski broj _____

Referentni broj _____

Ime _____

Stanje artikla
(neotvoren, upravo otvoren ili korišten) _____

Slikajte ispunjeni jamstveni list i priložite ga uz slike faktura i šteta kao jamstveni zahtjev za <http://servis.sanotechnik.si>.

AT

Dieses Produkt enthält <1> Lichtquellen der Energieeffizienzklasse <G>

E

This product contains <1> light sources of energy efficiency class <G>

BG

Този продукт съдържа <1> светлинни източника с клас на енергийна ефективност <G>

HU

A termék <1> db <G> energiaosztályú fényforrást tartalmaz.

RO

Acest produs conține <1> surse de lumină din clasa de eficiență energetică <G>

SK

Tento produkt obsahuje <1> svetelné zdroje energetickej triedy <G>

CZ

Tento produkt obsahuje <1> světelné zdroje energetické třídy <G>

SI

Ta izdelek vsebuje <1> svetlobne vire energijske učinkovitosti razreda <G>

HR

Ovaj proizvod sadrži <1> izvor svjetlosti energetske učinkovitosti klase <G>